

The OLFA logo consists of the word "OLFA" in a bold, sans-serif font, with a registered trademark symbol (®) to its upper right. The letters are white and set against a dark grey rectangular background.

# KATALOG NARZĘDZI

Nieskończona wyobraźnia OLFA  
daje nowe możliwości biznesowe

# Jako Twórcy

łamanych noży do cięcia,  
jesteśmy zaangażowani w opracowywanie  
unikalnych i bezpiecznych produktów

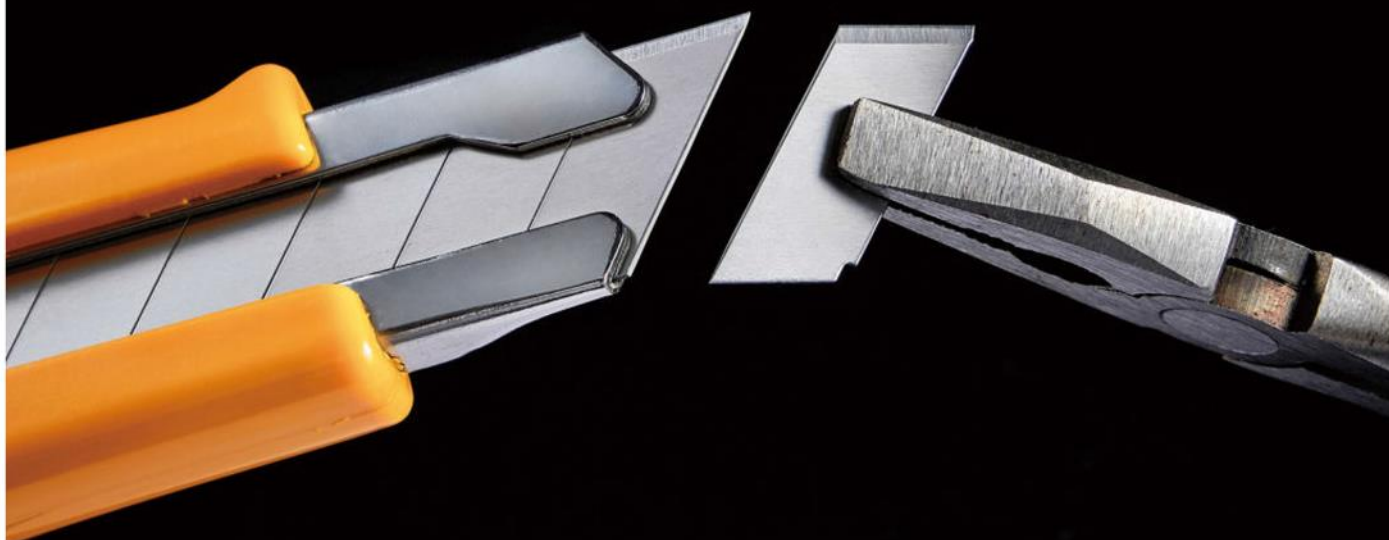

**OLFA**

**1956**

Pierwszy na świecie  
nóż z odlamywanym ostrzem

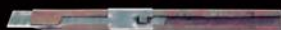

**1979**

Pierwszy na świecie  
nóż krążkowy



Od czasu wynalezienia w 1956 roku noża z odlamywanymi ostrzami, firma OLFA stworzyła kolejne nowatorskie narzędzia, takie jak np. nóż krążkowy, który tnie tkaniny za pomocą okrągłego ostrza.

W zakresie ręcznych narzędzi tnących OLFA jest dziś marką Nr 1 w Japonii oraz ma ceniących wysoką jakość odbiorców w ponad 100 krajach na całym świecie.



Założyciel  
OLFA CORPORATION

Mr. Yoshio OKADA  
(1931 - 1990)

UCHWYT  
OLFA

*w*  
*Twoje*  
**RĘCE**

made in  
Japan



Przekazujemy w ręce użytkowników narzędzia, które są rezultatem naszego półwiecznego dążenia do uzyskania jak najwygodniejszego uchwytu oraz nieskazitelnie ostrego ostrza - gotowych do sprostania najtrudniejszym wyzwaniom.

**“Bezpieczeństwo” i “Ochrona”  
użytkowników są naszym priorytetem.**



# POWER OF X



POWER  
OF X  
MOVIE





# X-design Series



Designed with a rubber grip  
to prevent slipping while providing the best stability.

The X-Design series pursues to provide the best grip and stability when cutting.  
Experience the Made in Japan feel.



Extra Heavy-Duty

**XH-1**



Heavy-Duty

**L-5**



Medium-Sized

**XMT-1**



Standard-Duty

**XA-1**



Scraper

**XSR-200**





Propozycja OLFA Co. na stworzenie bezpiecznego środowiska pracy

# SAFETY FIRST™



Możliwość poważnych szkód w firmie

Efektywne wsparcie w poprawie bezpieczeństwa w Twoim miejscu pracy

**Seria SK została zaprojektowana z myślą o bezpieczeństwie i jest idealna do profesjonalnego użytku .**



SK-4



SK-4/HOK



SK-5



SK-6



SK-7



SK-8



SK-9



SK-10



SK-12



SK-15



SK-16

**EXCEL BLACK**  
ULTRA SHARP BLADE **OLFA**

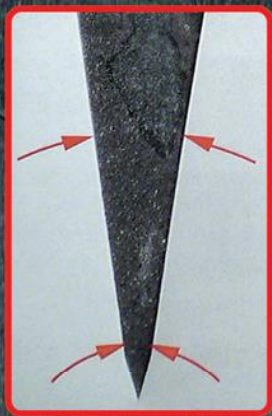

**25%**  
OSTRZEJSZE

**BLACK**

**&**

**OLFA**<sup>®</sup>  
THE ORIGINATOR SINCE 1956

**Czarne ostrza  
segmentowe**

**WHITE**

*Nowe ostrza specjalne*

**LFB**

**LWB**



powłoka z fluorowanego  
polimeru zmniejszająca tarcie

falista krawędź  
bez segmentów

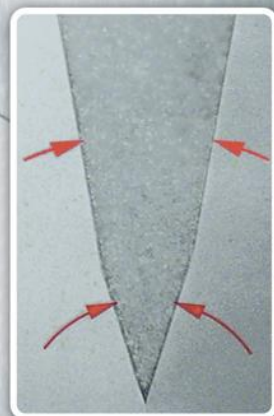



**25%  
OSTRZEJSZE**

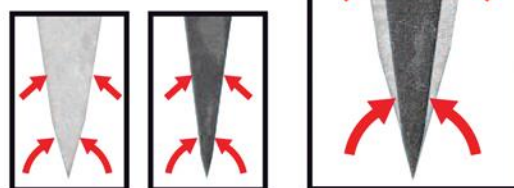
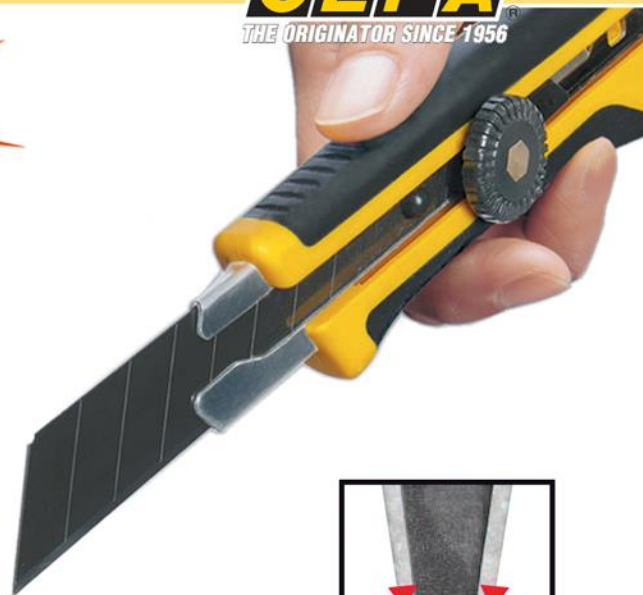

Rosnąca popularność noży segmentowych a co za tym idzie, coraz większe zapotrzebowanie na ostrza do nich spowodowały, że opracowane przez firmę OLFA kształt i wymiary ostrzy stały się standardem wykorzystywanym przez producentów na całym świecie. Z oczywistych względów firma OLFA nie rozpowszechnia technologii produkcji swoich ostrzy toteż w zależności od producenta ich jakość jest bardzo zróżnicowana. Dla obiektywnej oceny jakości ostrzy opracowane zostały normy badawcze pozwalające na przeprowadzenie prób porównawczych. Podstawowymi parametrami decydującymi o użyteczności ostrzy są początkowa zdolność przecinania, odporność na zużycie i trwałość.

Początkową zdolność przecinania ostrza określa ilość arkuszy wzorcowego papieru, które badane ostrze jest w stanie jednorazowo przeciąć przy użyciu określonej siły. Wielokrotne powtórzenie tej próby pozwala na zbadanie odporności ostrza na zużycie. Oceny trwałości ostrza dokonuje się natomiast na podstawie oględzin krawędzi tnącej po wykonaniu określonej liczby cięć materiału wzorcowego.

Wśród ostrzy segmentowych produkowanych przez firmę OLFA ostrza ExcelBlack o symbolach ABB, LBB i HBB zwracają uwagę swoim czarnym kolorem. W stosunku do ostrzy standardowych AB, LB i HB w ostrzach tych została podwyższona twardość stali, zmniejszony został kąt ostrzenia i zwiększona szerokość ostrzenia. Efekt tych zmian uwidoczniły przeprowadzone badania porównawcze.

Standardowe ostrze AB w pierwszej próbie przecięło 110 arkuszy, natomiast ostrze ABB przecięło 130 arkuszy w pierwszej próbie, by zmaleć do 100 arkuszy w czwartej próbie. Ostrze LB w pierwszej próbie przecięło 130 arkuszy, zaś ostrze LBB - 160 arkuszy w pierwszej próbie a 140 arkuszy w próbie czwartej.

Średnia ilość arkuszy przecinanych przez konkurencyjne ostrza wahała się w obydwu przypadkach na poziomie 60-80 arkuszy.

Początkowa zdolność przecinania nowych ostrzy ExcelBlack okazała się o 25% wyższa od ostrzy standardowych oraz osiągnęła wynik blisko dwukrotnie wyższy od porównywalnych ostrzy innych producentów.

**EXCELBLACK**  
ULTRA SHARP BLADE OLFA®

Ostrza ExcelBlack świetnie sprawdzają się tam, gdzie wymagane jest uzyskanie perfekcyjnej, gładkiej krawędzi cięcia. Opierając się na wynikach badań można stwierdzić, że ostrza ExcelBlack to nowa generacja ostrzy segmentowych.



**OLFA**<sup>®</sup>

THE ORIGINATOR SINCE 1956

**Pojemnik  
na odłamane  
segmenty**

plus

**Automatyczna  
blokada ostrza****Nowy model noża segmentowego****DA-1**

Odpowiedź dla użytkowników, którzy

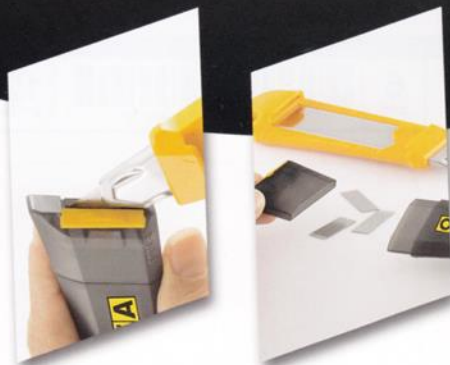
**“Boją się odłamania ostrza” lub  
“Mają problem z odłamanymi segmentami.”****DL-1**Nóż z ostrzem 18 mm  
z pojemnikiem na odłamane segmenty

## NOŻE STANDARD/STANDARD DUTY CUTTERS

Zaprojektowane do różnorodnych zastosowań wymagających precyzji i dokładnego cięcia, noże OLFA STANDARD z odłamywanym ostrzem są idealne do cięcia papieru, folii, tapet, płyt styropianowo-kartonowych itp.

Oferta obejmuje szeroką gamę rękojeści o specyficznych cechach użytkowych. W zależności od potrzeb noże można uzbroić w standardowe 13 segmentowe ostrza gmm, super ostre ostrza ExcelBlack i ostrza nierdzewne jak również 7 segmentowe ostrza artystyczne o kącie wierzchołkowym 30°. Ostrza te produkowane są w toku wielostopniowego procesu produkcyjnego, dzięki któremu uzyskują niezrównaną zdolność przecinania i odporność na stępienie.

W modelach klasy STANDARD ostrza blokowane są przy użyciu pokrętki, suwaka lub też poprzez automatyczną blokadę ostrza. Prowadnica ostrza wykonana jest z odpornej na korozję blachy stalowej o grubości 0,6mm. Rękojeści zaprojektowane są z myślą o łatwej wymianie ostrza bez użycia dodatkowych narzędzi. Większość rękojeści posiada klips służący do odłamywania stępionych segmentów.

Designed for multi-purpose projects that call for precise control and detailed cutting, OLFA STANDARD-DUTY retractable utility knives are ideal for cutting paper, film, cardboard, wallpaper, foam board and more.

A variety of models, with blades made from either the highest quality carbon tool steel or stainless steel, is offered to fit every cutting need, including 13-edge snap-off standard blades, ultra sharp ExcelBlack snap-off blades, stainless steel blades and 7-edge snap-off art blades. The blades are produced using the OLFA precise multi-step production process for unparalleled sharpness and superior edge retention.

Standard-Duty models also feature positive ratchet blade locks, one-touch slide locks, and one-touch auto locking mechanism. Many cutters feature a built-in pocket clip which act as a convenient blade snapper and all are engineered for easy, tool-free blade replacement.



## DA-1



Najnowszy model noża segmentowego z ostrzem gmm wyposażony został w zdejmowany pojemnik na stępione segmenty z odłamywaczem, rękojeść z trwałego, wysokoudarowego ABS, prowadnicę ostrza z nierdzewnej blachy, automatyczną blokadę ostrza. Pojemnik może pomieścić segmenty z 2 ostrzy. Ostrze ze stali węglowej o niezrównanej ostryści i trwałości.

Detachable Disposal Case incorporated into a small Auto-Lock Cutter used widely at home and the office makes it easier and safer to snap off and dispose of used blades. It greatly reduces the hassles of snapping off blades and enhances to a maximum the advantages of the replaceable blade system that gives users the sharpness they need at all times.



## S



Uniwersalny nóż do cięcia papieru, folii, otwierania opakowań itp. Stalowy korpus o eleganckim, smukłym kształcie zakończony żółtą końcówką z tworzywa służącą do odłamywania zużytego segmentu. Niezastąpiony w domu i w pracy.

Metal handle compact cutter for general cutting, paper, plastic film, shrink-wrap, etc. Includes a pocket clip/blade snapper.

### S/20

Specjalnie konfekcjonowany model noża S pakowany po 20 szt. na tekturce z zawieszką 20 pcs. "S" on the display card.



## A-1



Uniwersalny nóż do cięcia papieru, folii, kartonu itp. Rękojeść z ABS z grawerowanym wzorem włókna węglowego zakończona klipssem pełniącym również rolę odłamywacza segmentów. Zmodyfikowany kształt wycięć w prowadnicy powoduje automatyczną blokadę ostrza w kolejnych położeniach. Dzięki zwiększonej ilości wycięć standardowe ostrze AB/ABB można wysuwać co 1/2 długości segmentu, a ostrze SAB/DKB o kącie 30° - co 1/3 długości segmentu.

The longtime seller "A" has been remodeled and called "A-1". The thin-model cutter, featuring a full-scale pocket-clip/blade snapper and carbon-like engraving on handle, fits hands and pockets perfectly. Thanks to its special fine control Auto-Lock slider, the sharp angle SAB/DKB blades are its official spare blades along with the standard AB/ABB blades. For both left- and right-handed users.

## ES-1/green



Nowy uniwersalny nóż do cięcia papieru, folii itp. materiałów. Rękojeść oraz skuwka z ABS wysokiej jakości. Skuwka ogranicza zakres cofania suwaka i pełni rolę odłamywacza oraz klipsa mocującego. Metalowa prowadnica ostrza. Nóż dla prawo- i leworęcznych użytkowników.

New standard cutter with ABS pocket clip/blade snapper and a stainless steel blade channel that tightly secures the blade. Handle and pocket clip made from 100% recycled materials. Easy disassembly for next recycling.

## 180 Black



Uniwersalny nóż do cięcia papieru, folii, kartonu itp. materiałów. Stalowa, rękojeść lakierowana proszkowo. Skuwka ograniczająca zakres cofania suwaka pełni rolę odłamywacza oraz klipsa mocującego.

Modern version of the original snap-off cutter developed by OLFA in 1956. Perfect for general home/office use and light-duty cutting jobs. Features a slide lock, pocket clip and built-in blade snapper. Metal handle.

### 180-BT/36

Nóż 180-BT, pakowany w plastikowy kubek po 36 szt. Plastikowy kubek pre-ładowany z 36 noży indywidualnie zapakowanych.



## A-2



Uniwersalny nóż do cięcia papieru, folii, kartonu itp. Rękojeść wyposażona w gumową antypoślizgową nakładkę podnoszącą komfort pracy. Stalowa skuwka ogranicza zakres cofania suwaka pełni rolę odłamywacza oraz klipsa mocującego.

Multi purpose model with anti-slip rubber grip. Comes with a pocket clip/blade snapper. Cutting through wallpaper, plastic films, art & craft applications, etc.

## A-5



Uniwersalny nóż do cięcia papieru, folii, kartonu itp. Suwak wyposażony w jednokierunkową blokadę ostrza. Zapobiega ona niekontrolowanemu wysunięciu ostrza w przypadku zakleszczenia w przecinanym materiale a umożliwia schowanie się ostrza do rękojeści gdy natrafi ono na przeszkodę np. przy upadku narzędzia na podłogę. Wyposażony w ostrze ABB.

Featuring a one-way locking system, the A-5 is an evolved auto-lock model with an ultra sharp black ABB blade.



## 300



Profesjonalny nóż do cięcia papieru, folii, kartonu itp. materiałów. Poszerzona rękojeść z wysokiej jakości ABS i skuteczna blokada ostrza za pomocą pokrętki umożliwiają pracę z większą siłą.

This knife is larger than other standard-duty cutters, providing more leverage for tougher cutting projects. Features a slide lock, a ratchet wheel blade locking mechanism for extra control and stainless steel blade. Includes AB blade.

## NA-1



Uniwersalny nóż z antypoślizgowym uchwytem z elastomeru typu Comfort Grip odpornym na działanie kwasów, acetonu i oleju. Automatyczna blokada ostrza Auto Lock. Prowadnica ze stali nierdzewnej.

Part of the Comfort Grip knife series that features anti-slip cushion grip handles. An acetone resistant, elastomer handle with a poly-acetate locking mechanism makes it an official acetone resistant cutter. This versatile snap-off cutter features an automatic blade lock and a heavy gauge stainless steel blade channel.

## PA-2



Profesjonalny nóż do cięcia papieru, folii, kartonu itp. materiałów z magazynkiem na 5 ostrzy zapasowych, systemem automatycznej wymiany ostrza i automatyczną blokadą suwaka ostrza. Nóż standardowo wyposażony w czarne ostrze ABB.

This revolutionary knife is the perfect solution for continuous blade change with its automatic blade load feature. It holds up to 5 snap-off blades, that's 65 new cutting segments per load, all stored in a sleek, comfortable handle for maximum productivity on the jobsite. Features an automatic blade lock. Includes ultra-sharp ABB blade.



## SVR-1



Luksusowy nóż z polerowanej stali nierdzewnej do cięcia papieru, folii, kartonu itp. materiałów. Dzięki odporności na korozję można nim pracować w środowisku wilgotnym i agresywnym chemicznie. Skuwka ograniczająca zakres cofania suwaka pełni rolę odłamywacza oraz klipsa mocującego. Nóż standardowo wyposażony w nierdzewne ostrze AB-S.

Perfect for use in moist environments where rust is a concern. This snap-off cutter includes a slide lock, built-in pocket clip/blade snapper and slim design making it a popular choice for industrial professionals. Features a stainless steel blade channel that firmly secures the blade. Ideal for window tinting. Includes AB-S blade.



## SVR-2



Nóż z polerowanej stali nierdzewnej wyposażony w automatyczną blokadę ostrza. Nóż standardowo wyposażony w nierdzewne ostrze AB-S.

The same great features as our SVR-1, but with an automatic blade lock feature instead of a slide lock for extra control and safety. Ideal for window tinting. For right- and left-handed users. Includes AB-S blade.



## SAC-1



Nóż z polerowanej stali nierdzewnej przystosowany do ostrzy o kącie wierzchołkowym 30°. Przeznaczony do precyzyjnych prac i wycinania drobnych detali.

Ultra-slim snap-off cutter for professional graphic artists and sign-making professionals. The acute 30° angle easily cuts cardboard, plastics, coroplast, foam board, gator board and more. It features a slide lock and pocket clip that doubles as a blade snapper and a stainless steel blade channel that firmly secures the blade. Includes SAB blade.

## XA-1



Uniwersalny nóż o bardzo wytrzymałej konstrukcji do cięcia papieru, folii, kartonu itp. materiałów. Automatyczna blokada ostrza w suwaku. Skuwka ograniczająca zakres cofania suwaka pełni rolę odłamywacza oraz klipsa mocującego. Rękojeść wykonana z włókna szklanego oraz elastomeru jest odporna na środki chemiczne i łatwa do czyszczenia. Prowadnica ostrza wykonana ze stali nierdzewnej. Nóż wyposażony w ostrze ABB ExcelBlack.

Part of the X Design Series, a powerful line of anti-slip grip cutting tools combining exceptional performance with innovation. Offers a cushion-grip handle engineered of fiberglass conjoined with elastomer for chemical resistance and easy cleaning. Features an automatic blade lock, cushion grip for maximum comfort and control and heavy gauge stainless steel blade channel that firmly secures the blade. Includes a pocket clip/blade snapper for convenience and an ABB ExcelBlack ultra sharp blade.

## ASB



Uniwersalne ostrze segmentowe z wysokiej jakości stali węglowej. Opakowanie **ASB-10** zawiera 10 ostrzy w plastikowym pudełku, opakowanie **AB-50** zawiera 50 ostrzy w plastikowym pudełku

Blades made from high quality carbon tool steel. **ASB-10** contains 10 standard-duty blades in a plastic case. **AB-50** contains 50 standard-duty blades in a plastic case.

## SAB



Uniwersalne ostrze segmentowe o 30° kącie wierzchołkowym. Zmieniony kąt podziału segmentów pozwala na precyzyjne wycinanie drobnych detali. Przeznaczone do noża SAC-1, ale może być stosowane w innych modelach noży zamiast ostrzy AB, ABB, DKB. Opakowanie **SAB-10** zawiera 10 ostrzy w plastikowym pudełku.

Acute 30° angle easily cuts cardboard, plastics, corplast, foam board, gator board and more. Made from high quality carbon tool steel. Fits SAC-1. **SAB-10** contains 10 sharper angled blades in a plastic case.

## DKB



Uniwersalne ostrze segmentowe o 30° kącie wierzchołkowym. Zmieniony kąt podziału segmentów pozwala na precyzyjne wycinanie, tak jak nożami typu skalpel. Opakowanie **DKB-5** zawiera 5 ostrzy w etui z tworzywa sztucznego.

**DKB-5** contains 5 economy type sharper angled blades in a plastic sheath.

## AB-S



Ostrze segmentowe ze stali nierdzewnej do prac w środowisku wilgotnym. Nie rysuje powierzchni ceramicznych takich jak szkło, glazura itp. Przeznaczone do noża SVR-1, ale może być stosowane w innych nożach zamiast ostrzy AB, ABB, DKB. Opakowanie **ASB-10S** zawiera 10 ostrzy w plastikowym pudełku, opakowanie **AB-50S** zawiera 50 ostrzy w plastikowym pudełku.

Ideal for use in moist environments where rust is a concern. Good for cutting wallpaper, window films and more. Made from high quality stainless steel. **ASB-10S** contains 10 blades in a plastic case. **AB-50S** contains 50 blades in a plastic case.

## ABB



Profesjonalne, czarne ostrze segmentowe serii ExcelBlack. Wyższa twardość i zmiana kształtu krawędzi tnącej ostrza ABB są o 25% ostrzejsze od ostrzy ASB.

Idealne do cięcia miękkich materiałów takich jak papier, karton, guma, korek, skóra, styropian itp. Opakowanie **ASBB-10** zawiera 10 ostrzy w plastikowym pudełku, opakowanie **ABB-50** zawiera 50 ostrzy w plastikowym pudełku.

Designed for maximum cutting performance and ideal for applications where superior sharpness is required. Made from high quality carbon tool steel, these blades are developed using a double honing process for extreme sharpness and are 25% sharper than OLFA Standard-Duty. **ASBB-10** contains 10 ultra-sharp blades in a plastic case, **ABB-50** contains 50 blades in a plastic case.

## AB-SOL



Ostrze bez segmentów stosowane do przecinania grubych, miękkich materiałów np. płyt styropianu, wełny mineralnej, gąbki, pianki itp. Opakowanie o symbolu **AB-SOL-50** zawiera 50 ostrzy w plastikowym pudełku.

Made from high quality carbon tool steel. Ideal for cutting through thick material like insulation, foam board and more. **AB-SOL-50** contains 50 standard-duty blades in a plastic case.



# green

JEDEN MAŁY KROK NA RZECZ ŚRODOWISKA



ES-1/green



L-1/green



SK-4/green



SK-7/green

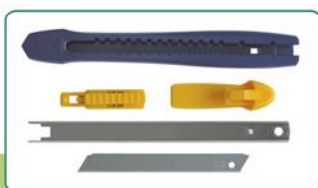

Realizując zapotrzebowanie na produkty przyjazne dla środowiska seria **OLFA green** jest produkowana z tworzyw sztucznych odzyskanych w wyniku recyklingu. Powtórne użycie surowców jest jednym z prostszych sposobów ochrony zasobów naturalnych. Rękojeści i wszystkie plastikowe części serii **OLFA green** są wykonane w 100% z materiału pochodzącego z recyklingu - zachowując wszystkie walory użytkowe na niezmiennym poziomie. Japońskie ECO-produkty autoryzowane przez Japońskie Stowarzyszenie Ochrony Środowiska (JEA).

To satisfy the demand of products considering environment, **OLFA green series** are produced from recycled plastic resin. Reusing raw materials is one of simple solutions not to consume natural resource unnecessarily. Handle and all plastic parts of **OLFA green series** made from 100% recycled material without sacrificing the durability and hand feeling at all. Japanese ECO-marked products authorized by Japan Environment Association (JEA). Easy disassembly for next recycling.

**OLFA**<sup>®</sup>  
THE ORIGINATOR SINCE 1956

**NEW**

XMT-1  
X-DESIGN **OLFA**

**DESIGN**<sup>®</sup>

# XMT-1

Pierwszy w serii OLFA X-Design nóż segmentowy z ostrzem typu M



Ostrze segmentowe klasy M ma smukły kształt i grubość 0,45 mm. Dzięki temu łączy moc dużego ostrza klasy L z poręcznością małego ostrza klasy S.

**ACETONE**  
RESISTANT

12.5mm

83,3mm

0.45mm  
12.5mm

MTB

MTBB





## NOWY STANDARD / MEDIUM-SIZE CUTTER

Nowy model noża segmentowego z ostrzem o szerokości 12,5mm. Idea powstania tego modelu to efekt spostrzeżeń wielu użytkowników zwracających w minionych latach uwagę, że nóż z ostrzem 9mm jest zbyt delikatny by przeciąć coś grubego, zaś nóż z ostrzem 18mm jest często zbyt duży i ciężki by nosić go przy sobie.

Nóż XMT-1 z ostrzem MTBB o szerokości 12,5mm łączy w sobie zalety obydwu wymienionych wyżej standardów: lekką rękkojęść oraz należytą sztywność ostrza. Sztywność tą zapewnia zwiększona do 0,45mm grubość ostrza zgodnie z zasadą iż wytrzymałość ostrza jest proporcjonalna do jego grubości. Dzięki temu cięcie nożem XMT-1 grubszych materiałów takich jak karton i tektura jest dużo łatwiejsze i bezpieczniejsze. Jego użytkownicy będą w pełni usatysfakcjonowani mając pod ręką ten uniwersalny nóż zarówno w pracy jak i w domu.

Quite simply the "MT-1" is all-around. The idea of the new frame size 12,5mm x 0,45mm thickness came from customers feedback over the years. When you feel like a 9mm cutter is a bit too weak and thin to cut something thick, and 18mm cutter a bit too heavy and big to carry around all the time, try the new 12,5mm cutter MT-1. Cutting through a cardboard with MT-1 is easy and safe.

Light as the 9mm and tough as the 18mm. The "MTB" combines good points of the 2 standard sizes.



### XMT-1



Uniwersalny nóż segmentowy z ostrzem 12,5mm wyposażony w automatyczną blokadę ostrza. Rękkojęść wykonana z elastomeru i wzmocnionego włóknem szklanym polipropylenu, wyposażona w wielofunkcyjną, metalową pętlę. Uchwyt noża odporny na farby i rozpuszczalniki.

The 12.5mm X-design handle, a combination of elastomer and glass-fiber-reinforced polypropylene, is chemically resistant to paint. It features a built-in hard metal pick which opens paint cans, removes plate covers, and cleans out caulk.

### MT-1

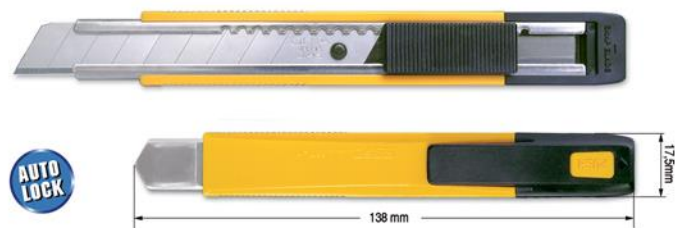

Uniwersalny nóż o zwiększonej wytrzymałości z ostrzem 12,5mm wyposażony w automatyczną blokadę ostrza oraz skuwkę pełniącą rolę odłamywacza oraz klipsa mocującego. Do prawo- i leworęcznego użytku.

Medium size cutter with a 12.5mm-wide x 0.45mm-thick blade. For both left- and right-handed users. Featuring Auto-Lock system and a pocket clip/blade snapper. With the brand-new MT-1, cutting through a cardboard will be easy and safe.

### MTBB



Profesjonalne, czarne ostrze segmentowe serii ExcelBlack o szerokości 12,5mm. Dzięki zmniejszonemu kątowi ostrzenia ostrza MTBB są o 25% ostrzejsze od ostrzy MTB. Idealne do cięcia miękkich materiałów takich jak papier, karton, guma, korek, skóra, styropian itp. Opakowanie jednostkowe **MTBB-10B** zawiera 10 ostrzy w plastikowym pudełku na blisterze.

Ultra-Sharp 0.45mm-thick x 12.5mm-wide blades. Fits MT-1 and XMT-1 cutters. **MTBB-10B** contains 10 medium-sized blades in a plastic case. Blister packed.

### MTB



Uniwersalne ostrze segmentowe o szerokości 12,5mm. Dzięki zastosowaniu stali narzędziowej o odpowiednio dobranych parametrach i precyzyjnemu ostrzeniu uzyskano ostrze tnące łatwo, dokładnie i wyjątkowo trwałe. Opakowanie jednostkowe **MTB-10B** zawiera 10 ostrzy w plastikowym pudełku na blisterze.

Blades made from high quality carbon tool steel. Fits MT-1. **MTB-10B** contains 10 medium-sized 0.45mm-thick tough blades in a plastic case. Blister packed.

Pierwszy nóż OLFA z  
odlewanym ciśnieniowo  
aluminiowym uchwytem

**OLFA**<sup>®</sup>  
THE ORIGINATOR SINCE 1956

**MXP-L**

**18**  
mm

**WHEEL  
LOCK**



**MXP-AL**

**18**  
mm

**AUTO  
LOCK**



Metal Hyper **PRO**

**DESIGN**

Nowy uchwyt to korpus z odlewane go ciśnieniowo aluminium antypoślizgowa elastomerowa wkładka oraz wytrzymała, hartowana powierzchniowo i chromowana prowadnica ostrza.



Konstruktorzy OLFA wykazali się drobiazgową dbałością o szczegóły projektując kolejny flagowy okręt firmy - pierwszy model z odlewaną ciśnieniowo aluminiową rękojeścią. Nowy model noża o symbolu MXP / Metal Hyper PRO/ posiada ponadto antypoślizgową elastomerową wkładkę wykonaną metodą dwukomponentowego wtrysku oraz hartowaną i chromowaną prowadnicę ostrza. Powierzchniowe hartowanie i chromowanie prowadnicy zwiększa jej odporność na zginanie i odporność na zużycie. Pasowne skręcenie wszystkich elementów dało w efekcie wytrzymały antypoślizgowy uchwyt. Otwór w uchwycie jest na tyle duży, że można do niego dopasować wiele różnych zaczepów. Aby jednak wymienić ostrze, konieczne jest odpięcie zaczepu.

It is not just the die-cast aluminium body, there is something more to it. OLFA paid meticulous attention to detail while designing the OLFA's next flagship. The high-end X-design handle is a combination of the die-cast aluminium and the non-slip elastomer fiber. The tough handle made of massive die-cast aluminium stands out and shows its presence in the crowd. The new X-design solid 18mm handle, powered by a chrome-plated and hardened blade channel, is in a class by itself. The large lanyard hole fits most metal fittings, and helps increase safety awareness. The entire surface hardening makes the blade channel bending strong and wear-resistant

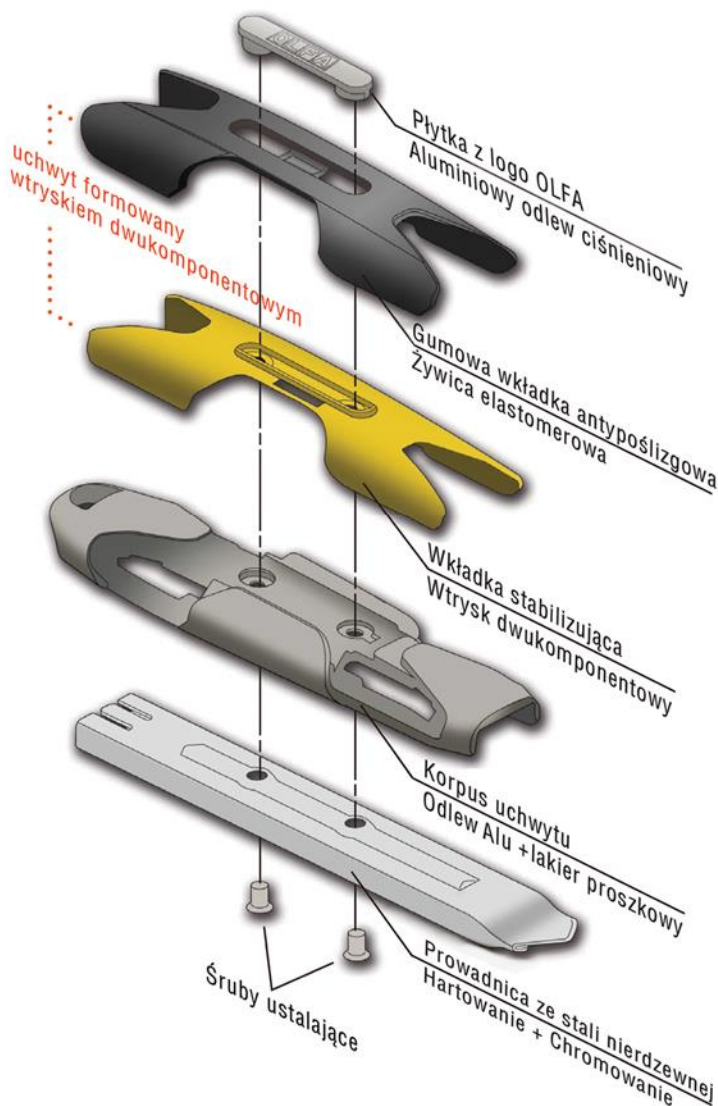

## MXP-L



W modelu MXP-L wykorzystano wykonane z jednego kawałka metalu solidne pokrętko blokady ostrza. Satynowana powierzchnia pokrętkła nadaje całej rękojeści wizualną harmonię stosowną dla uchwytu klasy premium.

The MXP-L equips the solidly built single-piece metal Wheel Lock with a satin finished surface, which is especially designed also for visual harmony with the premium handle.

## MXP-AL



Model MXP-AL oferuje automatyczną blokadę ostrza w suwaku typu Auto-Lock, który jest jednak szerszy i cieńszy niż w uchwytach Comfort Grip. Rękojeść jest bardziej kompaktowa, porównywalna z modelem L-5, dzięki czemu postugywanie się tym nożem jest łatwe i wygodne.

The MXP-AL features most advanced Auto-Lock slider which is wide and thin not to get in the way of the comfort grip. The handle is rather compact than not, being equal in size to a X-design handle L-5, making it easy to handle.

# WOODY CUTTER



**UNIKALNA ANTYPOŚLIZGOWA RĘKOJEŚĆ**  
z granulatu drzewnego oraz żywicy plastycznej



**WD-AL/BRN**

**18**  
mm

**AUTO**  
**LOCK**



**MODEL**  
**DOSTĘPNY**  
**WKRÓTCE**



**18**  
mm

**WHEEL**  
**LOCK**

**WD-L/BRN**

**OLFA**<sup>®</sup>  
THE ORIGINATOR SINCE 1956

Nowa kompozytowa rękojeść ze zmieszanego z żywicą drzewnego granulatu utrzymuje przyczepność oraz pewniejszy chwyt narzędzia podczas pracy zatluszczonymi lub mokrymi dłońmi. Przyjazny dla środowiska materiał wykorzystuje do 70% mniej plastiku w objętości uchwytu.



do **70%**  
mniej plastiku



Nowy nóż segmentowy z ostrzem o szerokości 18mm z innowacyjną antypoślizgową ochroną. Kompozytowa rękojeść, dzięki zawartości zmieszanego z żywicą drzewnego granulatu utrzymuje przyczepność oraz pewny chwyt narzędzia podczas pracy zatkuszczonymi lub mokrymi dłońmi. Przyjazny dla środowiska materiał rękojeści wykorzystuje do 70% mniej plastiku w objętości uchwytu. Niewielka różnica w trwałości i wytrzymałości "drewnianej" rękojeści w porównaniu z rękojeścią wykonaną w całości z tworzywa sztucznego.

Zestaw użytecznych cech nowego modelu powiększa precyzyjnie wykonana prowadnica ze stali nierdzewnej. Nóż fabrycznie wyposażony w czarne ostrze ExcelBlack.

New segment knife with an 18mm wide blade and innovative non-slip protection. The composite handle, in addition to reducing the use of plastic, is excellent while its gripping ability is not greatly reduced by oil or liquids on the hand. Environmentally friendly handle made of approximately 70% wood mixed with plastic resin provides a firm grip even with oil on the hands. Not a substantial difference in durability and strength of the handle compared to all-plastic.

The set of useful features of the new model is enhanced by a precisely made stainless steel guide. The knife is factory equipped with a black ExcelBlack blade.



## WD-L



W modelu WD-L wykorzystano wykonane z jednego kawałka metalu solidne pokrętło blokady ostrza. Satynowana powierzchnia pokrętła nadaje całej rękojeści wizualną harmonię stosowną dla uchwytu klasy premium.

The MXP-L equips the solidly built single-piece metal Wheel Lock with a satin finished surface, which is especially designed also for visual harmony with the premium handle.

## WD-AL



Model WD-AL oferuje automatyczną blokadę ostrza w suwaku typu Auto-Lock, rękojeść jest porównywalna z modelem L-7, dzięki czemu posługiwanie się tym nożem jest łatwe i wygodne.

The WD-AL features most advanced Auto-Lock slider, the handle is rather compact than not, being equal in size to a X-design handle L-7, making it easy to handle.

**OLFA**<sup>®</sup>**L8-AL****18**  
mm**AUTO  
LOCK**

Płetwa o unikalnym kształcie

dla większej wszechstronności



Kształt wygięcia

do pracy z płaskimi powierzchniami

**Wsparcie przy wykręcaniu luźnych wkrętów**

Najnowszy nóż flagowej serii X-design wyposażony jest w wygiętą w unikalny sposób metalową płetwę, która oferuje szeroką paletę zastosowań.



Podważanie elementów



Usuwanie zszywek



Przecinanie taśm

**Twórcze rozwinięcie pomysłu  
znanego z modeli L-5 i L5-AL****X-DESIGN**<sup>®</sup>

## NOŻE DO CIĘŻKICH PRAC / HEAVY-DUTY CUTTERS

Zaprojektowane do różnorodnych zastosowań przemysłowych, zrób-to-sam, hobby i rzemiosła. Skonstruowane z myślą o cięciu grubych materiałów noże HEAVY-DUTY z 18mm odłamywanym ostrzem łatwo przecinają płyty z tworzyw sztucznych, sklejkę, wykładziny podłogowe, styropian, tekturę, gumę itp.

Oferta obejmuje szeroką gamę rękojeści wykonanych z wysokoudarowego ABS, elastomeru lub polimeru wzmocnionego włóknem szklanym. Wszystkie modele wyposażone są w prowadnice ostrza wykonane z nierdzewnej blachy stalowej o grubości 0,8mm co pozwala pracować z użyciem dużej siły. Ostrze - w zależności od modelu - blokowane jest za pomocą pokrętła lub automatycznej blokady w suwaku.

W zależności od potrzeb nożami tymi można ciąć przy użyciu 8 segmentowych standardowych ostrzy 18mm, super ostrych ostrzy ExcelBlack, ostrzy o podwójnej ilości segmentów, ostrzy bez segmentów oraz ostrzy piłkowych. Wszystkie ostrza produkowane są w toku wielostopniowego procesu produkcyjnego, dzięki któremu uzyskują niezrównaną zdolność przecinania i trwałość.

OLFA Heavy-Duty utility knives and blades are designed for a wide variety of industrial and construction applications, do-it-yourself projects and hobby and crafting jobs. Engineered for cutting thick materials, the Heavy-Duty cutters easily slice through plywood, carpet, styrofoam, cardboard, gasket materials and more. The cutters are engineered for OLFA snap-off blades which are manufactured of high-quality carbon tool steel and produced using the OLFA precise multi-step production process for unparalleled sharpness and superior edge retention.

The handles are equipped with heavy-gauge stainless steel blade channels which firmly secure blades for maximum strength and durability and easy tool-free blade replacement. The cutters accommodate OLFA ExcelBlade LBB blades, LB blades, and solid blades.

The Heavy-Duty cutters feature several types of blade locks, including positive lock, automatic blade lock, ratchet wheel lock and one-touch slide lock. The handles are available in a range of job-specific configurations, among them soft elastomer, rubber grip inserts and polycarbonate plastics.



### L8-AL

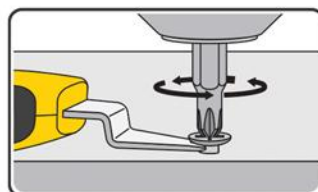
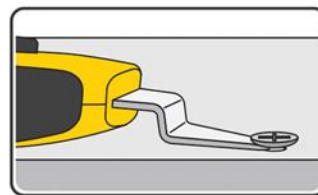





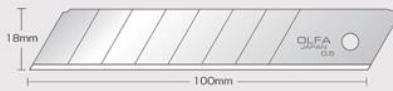

Wygodna rękojeść wykonana jest z elastomeru i polipropylenu wzmocnionego włóknem szklanym, zapewniając pewny uchwyt podczas użytkowania. Model L8-AL wyposażony jest w wygiętą w unikalny sposób metalową pętlę, która oferuje więcej możliwości niż pętla w popularnym modelu L5-AL. Nowy nóż może nie tylko usuwać zszywki i otwierać puszkę, ale także - w współpracy z wkrętarką czy też śrubokrętem, wspomagać wykręcanie luźnych wkrętów w płytach gipsowo-kartonowych lub innych materiałach.

The cranked metal pick not only can remove staples and open cans, but also be used in combination with a screwdriver as a holder for taking out loose screws that have been driven into plasterboard or other materials. The auto-locking system locks the blade firmly with a single touch. Heavy-duty knives are part of the X Design Series™, a powerful line of anti-slip grip cutting tools combining exceptional performance with innovation. Sure grip handle made of elastomer and glass-fiber reinforced polypropylene for acid and acetone resistant.





	<b>LB</b> Standardowe ostrze segmentowe 18mm
	<b>LBD</b> Ostrze o podwójnej ilości segmentów 18mm
	<b>LBB</b> Ostrze segmentowe <i>ExcelBlack</i> 18mm
	<b>LFB</b> Fluorowane ostrze <i>Speed Blade</i> 18mm
	<b>LWB</b> Faliste ostrze 18mm <i>Insulation Blade</i>
	<b>LBSol</b> Ostrze standardowe bez segmentów 18mm

## L-7



## L7-AL



Model L-7 i L7-AL to nowe noże segmentowe, które w tylnej części uchwytu mają duży otwór do zamocowania linki bezpieczeństwa - zapobiegającej upadkowi narzędzia lub jego zagubieniu. Wygodna rękojeść z antypoślizgowego elastomeru wzmocnionego polipropylenem, formowana jest metodą dwukomponentowego wtrysku. Przypięta linka nie przeszkadza w pracy ani też w wymianie ostrza, otwór pozwala na wygodne powieszenie noża na ścianie czy też na tablicy z narzędziami. W modelu L-7 pokrętło pozwala pewnie zablokować ostrze przy dowolnym jego wysunięciu. W modelu L7-AL automatyczna blokada ostrza unieruchamia je w stałych odstępach wynikających z nacięć w prowadnicy. Pomiędzy nimi ostrze nie ulega zablokowaniu.

This extra heavy-duty knives are part of the X Design Series™, a powerful line of anti-slip grip cutting tools combining exceptional performance with innovation. Sure grip handle made of elastomer and glass-fiber-reinforced polypropylene for acid and acetone resistant. Built-in safety lanyard hole.



Przypięta linka nie przeszkadza w pracy ani też w wymianie ostrza

Otwór pozwala na wygodne powieszenie noża na ścianie czy też na tablicy z narzędziami





Duży rozmiar otworu pozwala na korzystanie z różnych metalowych zaczepów, np. typu karabinek.





## L-5



Nóż segmentowy z ostrzem o szerokości 18mm przeznaczony do uniwersalnego użytku. Nowa konstrukcja rękojści łączy w sobie zalety elastomerowej rękojści typu Comfort Grip i blokady ostrza przy pomocy pokrętła, dając w efekcie narzędzie o szczególnych cechach ułatwiających pracę: antypoślizgową rękojść z kompozytu wypełnionego włóknem szklanym odporną na kwasy i rozpuszczalniki, oraz skuteczne blokowanie ostrza za pomocą pokrętła, z możliwością precyzyjnej regulacji wysunięcia ostrza. Prowadnica ze stali nierdzewnej precyzyjnie dopasowana jest do przesuwającego się w niej ostrza. W rękojści znalazła się ponadto wielofunkcyjna metalowa płytka z twardej stali o grubości 1,2 mm.

Part of the OLFA X-Design Series, a powerful line of anti-slip grip cutting tools combining exceptional performance with innovation. Offers an anti-slip, cushion-grip handle engineered of fiberglass conjoined with elastomer for chemical resistance and easy cleaning. The snap-off cutter features a ratchet-wheel blade locking mechanism and built-in hard metal pick for opening paint cans, removing switch plates and more. Includes LB blade. Fits any OLFA Heavy-Duty blade.

## L5-AL



## PL-1



Profesjonalny nóż z ostrzem segmentowym o szerokości 18mm wyposażony w unikalny mechanizm automatycznej wymiany ostrza Pro-Load. Nóż wyposażony jest w podwójną blokadę ostrza. Pierwsza z nich wbudowana jest w suwak zapewniając łatwe wysuwanie i chowanie ostrza oraz automatyczne jego blokowanie w położeniu roboczym. Druga blokada - przy pomocy śruby umieszczonej po przeciwnej stronie prowadnicy, pozwala na dodatkowe zaciśnięcie ostrza na wyjściu z prowadnicy. Podwójną blokadę ostrza firma OLFA zastosowała w odpowiedzi na uwagi profesjonalnych użytkowników.

W rękojści noża znajduje się magazynek na 6 zapasowych ostrzy. Po stąpieniu ostatniego segmentu ostrza suwak należy przesunąć maksymalnie do przodu i wyjąć z prowadnicy ostatni segment. Cofnięcie suwaka w skrajne tylne położenie powoduje automatyczne pobranie z magazynka nowego ostrza. Nóż jest znów gotowy do pracy.

This revolutionary knife is the perfect solution for continuous blade change with its automatic blade load feature. The handle holds up to 6 eight-edge snap-off blades - or 48 cutting edges per load. The cutter features auto-lock blade slide, a ratchet-blade lock for extra support while cutting tough materials and blade storage lock for safety. Includes 3 LB blades. Fits LB, LBB, LSol blades.



## DL-1



Model noża segmentowego wyposażony w zdejmowany pojemnik na stępione segmenty. Po odpięciu pojemnika od rękojści i odsunięciu żółtego zabezpieczenia odsłania się w nim szczelina, w którą wsuwamy ostrze i odłamujemy stępiony segment. Po zapełnieniu się pojemnika zdejmujemy jego końcówkę i wysypujemy odłamane segmenty w bezpiecznym miejscu. Rękojść wykonana jest z trwałego, wysokoudarowego ABS, a prowadnicę ostrza wykonano z grubej nierdzewnej blachy. W modelu zastosowano automatyczną blokadę ostrza. Odpinany pojemnik może pomieścić 16 odłamanych segmentów

Innovative design & functionality - developed for professionals looking for a safe and convenient way to snap and store their used snap-off blade segments. Features a convenient detachable built-in blade snapper/disposal container in a heavy-duty ABS plastic handle. Storage container holds up to 16 blade segments. Includes LB blade. Fit LB, LBB and LBD blades.



## L-1



Najpopularniejszy model noża z ostrzem segmentowym o szerokości 18mm. Ergonomiczna rękojeść z wysokiej jakości tworzywa sztucznego (ABS). Ostrze blokowane pokrętką.

The original OLFA snap-off heavy-duty cutter features a contoured durable handle with a ratchet-wheel blade locking mechanism. Unlimited blade adjustment. Includes LB blade. Fits any Olfa Heavy-Duty blade.

## L-2



Uniwersalny nóż z ostrzem segmentowym o szerokości 18mm. Rękojeść wykonana z wysokiej jakości ABS, wyposażona dodatkowo w antypoślizgową nakładkę z gumy. Ostrze blokowane za pomocą pokrętki.

The brother to OLFA L-1, the L-2 snap-off cutter features a ratchet-wheel blade lock and anti-slip rubber grip insert for secure handling. Includes LB blades.

## BN-L



Uniwersalny nóż z ostrzem segmentowym o szerokości 18mm. Rękojeść wykonana z wysokiej jakości ABS. Ostrze blokowane za pomocą pokrętki.

The brother to OLFA L-1, the L-2 snap-off cutter features a ratchet-wheel blade lock.

## EXL



Nóż z automatyczną blokadą ostrza w suwaku AutoLock przystosowaną do ostrzy o podwójnej ilości segmentów. Rękojeść z wytrzymałego tworzywa sztucznego (ABS).

Economical Heavy-Duty Cutter with auto-locking blade.

## NOL-1



Uniwersalny nóż z rękojeścią typu Comfort Grip wykonaną z antypoślizgowego elastomeru odpornego na działanie kwasów, acetonu i oleju. Ogranicza zmęczenie dłoni i umożliwia wygodną pracę nawet w rękawicach. Ostrze blokowane pokrętką może być zablokowane w dowolnym położeniu.

The brother to the NL-AL with a ratchet-wheel blade lock for extra control. Unlimited blade adjustment. Includes LB blade. Fits any OLFA Heavy-Duty blade.

## ML



Nóż z ostrzem segmentowym o szerokości 18mm ze stalowym lakierowanym korpusem odporny na trudne warunki pracy, także na podwyższoną temperaturę. Automatyczna blokada ostrza - AutoLock, pozwala obsługiwać nóż jedną ręką, co znacznie ułatwia pracę i zwiększa bezpieczeństwo użytkownika.

All metal handle, auto-locking blade.

## NL-AL



Nóż uniwersalny z ostrzem segmentowym o szerokości 18mm i uchwytem typu Comfort Grip z elastomeru odpornego na działanie kwasów i rozpuszczalników. Ergonomiczny kształt antypoślizgowej rękojeści ogranicza zmęczenie dłoni, nożem można wygodnie pracować w rękawicach. Automatyczna blokada ostrza AutoLock.

Part of the Comfort Grip knife series featuring anti-slip cushion grip handles. Comfort Grip knife handles provide premium comfort and maximum performance. An acetone resistant elastomer handle with a poly-acetate locking mechanism, auto-lock blade slide. Includes LB blade. Fits LB, LBB, LSoI blades.



## OL



Nóż segmentowy z wydłużoną prowadnicą pozwala na bezpieczne cięcie ostrzem wysuniętym na kilka segmentów bez ryzyka złamania ostrza. Dzięki temu nożem można bezpiecznie ciąć materiały o grubości do ok. 2 cm. Wielofunkcyjna stalowa płytka pozwala docisnąć wykładzinę w narożach, otworzyć puszkę z farbą lub klejem, dokręcić śrubę itp. Ostrze blokowane pokrętką.

The ideal carpet knife, this ratchet-wheel blade lock snap-off cutter features an extended stainless steel channel that allows for extra blade segments to be extended for cutting thick materials while maintaining blade support. A built-in carpet tucker located at the rear of the handle allows for tucking carpet over tack strips to secure carpeting. Includes LB blade.



## CL



Specjalny nóż do otwierania kartonów. Ostrze blokowane pokrętką pozwala na precyzyjne ustalenie głębokości cięcia dzięki czemu można dokładnie wyciąć wieko kartonu bez ryzyka uszkodzenia zawartości. Nóż wyposażony w wysuwającą prowadnicę pozwalającą na cięcie w stałej odległości od krawędzi kartonu oraz stalowy zaczep do wrywania zszywek.

Versatile snap-off cutter features a ratchet-wheel blade lock, adjustable depth gauge, built-in staple remover and a one-of-a-kind sturdy flat cutting base for stability and perfect 90° edge. Includes LB blade.

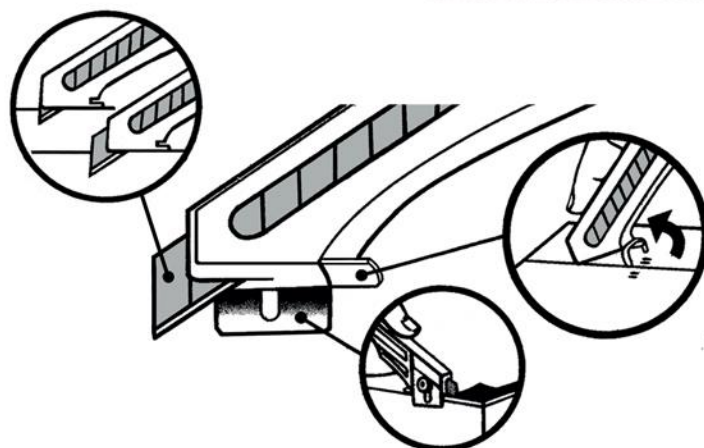

## CMP-2



Nóż do wycinania kół z kartonu, tektury, płyty pilśniowej, wykładziny podłogowej itp. Przydatny również do wycinania otworów w płytach kartonowo - gipsowych. Płynna regulacja średnicy cięcia w zakresie od 7.6 - 30.5cm. Standardowe ostrze segmentowe o szerokości 18mm blokowane pokrętką. Regulacja wysunięcia grota zamontowanego w gruszkowatym uchwycie.

Cuts circles from 7.6 cm to 30.5 cm in diameter. Blade depth adjusts for a variety of applications, including scribing circles needed for the installation of recessing lighting, marking cardboard, mat board, rubber, thin plywood. Adjustable pivot point for cutting through various thicknesses. Include LB snap-off blade.



## LL



Specjalny nóż z przedłużonym, dwuręcznym uchwytem umożliwia bardzo silne dociśnięcie ostrza do przecinanego materiału i pewne prowadzenie go wzdłuż linii cięcia. Przy pracy jednorącz, odpowiednia geometria narzędzia znacząco zwiększa zasięg ramienia co jest szczególnie przydatne przy przecinaniu dużych formatów. W rękojeści noża schowek z 5 zapasowymi ostrzami.

Two handed use for tough cutting jobs. Extra long handle provides space for replacement blade storage. Five blades stored in the handle.



## XL-2



Nóż umożliwiający pracę w trudno dostępnych miejscach. Przedłużona, wąska prowadnica ostrza ze stali nierdzewnej grubości 0,8mm. Ostrze blokowane pokrętką. Wygodna rękojeść - wyposażona w gumową nakładkę znaną z modelu L-2. Długość prowadnicy ostrza ok. 16cm.

This extra-length cutter is designed for applications calling for extra "reach". Ideal for cutting gaskets out of windshields and other industrial applications. The cutter features a ratchet-wheel blade lock and rubber grip insert for maximum handle control. Unlimited blade adjustment. Includes LB blades.

# SPEED BLADE®

# OLFA®

Fluorowanie ostrza znacząco zmniejsza tarcie w trakcie cięcia dając dużą płynność i długotrwałą wysoką zdolność przecinania.

**Dwukrotnie szybciej  
przecina tekturę !**



# INSULATION BLADE

Faliste ostrze łatwo przecina grube pianki, gąbki, liny tekstylne itp.

**Gładko wcina się w śliskie i sprężyste materiały !**

## LBB



Profesjonalne, czarne ostrze segmentowe serii ExcelBlack. Dzięki wyższej twardości i zmianie parametrów ostrzenia ostrza LBB wykazują o 25% wyższą zdolność przecinania od ostrzy LB. Idealne do cięcia miękkich materiałów takich jak papier, karton, guma, korek, skóra, gąbka, styropian itp. Opakowanie **LBB-10** zawiera 10 ostrzy w plastikowym pudełku. Opakowanie **LBB-50** zawiera 50 ostrzy w plastikowym pudełku.

Blades designed for maximum cutting performance and ideal for applications where superior sharpness is required. Made from high quality carbon tool steel, these blades are developed using double honing process for extreme sharpness and are 25% sharper than LB blades. **LBB-10** contains 10 ultra sharp heavy-duty blades in a plastic case, **LBB-50** contains 50 ultra sharp heavy-duty blades in a plastic case.

## LBD



Uniwersalne ostrze segmentowe o podwójnej ilości segmentów. W zastosowaniach w których istotny jest tylko wierzchołek ostrza, LBD dzięki węższemu segmentom będzie dwukrotnie efektywniejsze od ostrza LB. Opakowanie **LBD-10** zawiera 10 ostrzy w plastikowym pudełku, a **LBD-50** zawiera 50 ostrzy w plastikowym pudełku.

**LBD-10** contains 10 double segments heavy-duty blades in a plastic case and **LBD-50** contains 50 double segments heavy-duty blades in a plastic case.

## LWB



Niesegmentowane ostrze o falistej krawędzi tnącej, do cięcia materiałów śliskich takich jak np. izolacyjne osłony do rur pokryte folią winylową, liny, tektura i folia stretch. Faliste ostrze dobrze sprawdza się przy cięciu wełny szklanej, która szybko tępi zwykłe ostrza o prostej krawędzi. Brak linii segmentujących ostrze pozwala użytkownikom na dynamiczne cięcie w pełni wysuniętym ostrzem. Ostrze pasuje do wszystkich rękojeści OLFA na ostrza 18mm z tym, że z uwagi na charakter cięcia bardziej odpowiednie będą rękojeści z blokadą ostrza przy pomocy pokrętki. W pojemniku na blisterze o symbolu **LWB-3B** znajdują się 3 ostrza.

The solid wavy blade LWB outperforms the LB blade when cutting thick elastic materials. Insulation blade is practical for cutting slippery materials such as a pipe cover coated with vinyl, glass wool, rope, cardboard, and stretching film which are hard to cut with existing utility knife blades. Durable wavy edge works on cutting glass wool which quickly damages existing "straight" blades! Wave-shaped edge makes sharpness last long. The solid blade without segment lines, allows users a dynamic cutting, using the whole knife edge. Fits all the OLFA 18mm handles. **LWB-3B** contains 3 blades in a plastic case packed on blister.

## LB



Uniwersalne ostrze segmentowe. Opakowanie **LB-10** zawiera 10 ostrzy w plastikowym pudełku. Opakowanie **LB-50** zawiera 50 ostrzy w plastikowym pudełku.

Snap-off blades made from high quality carbon tool steel. Ideal for construction and industrial applications. **LB-10** contains 10 heavy-duty blades in a plastic case. **LB-50** contains 50 heavy-duty blades in a plastic case.

## LB-SOL



Ostrze bez segmentów - minimalizuje niebezpieczeństwo złamania ostrza przy cięciu grubych, miękkich materiałów wymagających pełnego wysunięcia ostrza. Opakowanie **LB-SOL-10** zawiera 10 ostrzy w plastikowym pudełku.

Blades made from high quality carbon tool steel. Ideal for cutting through thick material like insulation, foam board and more. **LB-SOL-10** contains 10 heavy-duty blades in a plastic case.

## SWB



Brzeszczot piły do cięcia drewna, tworzyw sztucznych. Może być montowany w nożach Heavy-Duty zamiast ostrzy segmentowych LB. Opakowanie **SWB-1** zawiera 1 ostrze w plastikowym pudełku i woreczku foliowym.

Precision-made saw blade with teeth sharpened and set to the same standard as professional use saw blade. Fits perfectly the handle of any other OLFA Heavy Duty models. **SWB-1** contains 1 saw blade in a plastic case packed in a plastic bag.

## LFB



Ostrze segmentowe typu ExcelBlack, którego krawędź tnącą poddano 2-stopniowemu honowaniu oraz fluorowaniu uzyskując zmniejszenie tarcia podczas cięcia i długie utrzymywanie się wysokiej początkowej zdolności przecinania. Ostrze LFB podczas cięcia kartonu generuje 50% mniejszy opór cięcia niż ostrze LBB, przekładający się na płynne cięcie. Pasuje do wszystkich rękojeści OLFA na ostrze 18mm. W pojemniku na blisterze o symbolu **LFB-5B** znajdują się 5 ostrzy.

Coating sharp edged ExcelBlack with fluorine reduces friction when cutting LFB, with long-lasting exceptional initial cutting power, stands out from the crowd! Coated polished surface of the LBB, which is honed by two steps for added durability and continuing high quality, with fluorine. Fluorine allows knife edge to slide smoothly when cutting and reduces friction by half compared to the Excel Black Blade. **LFB-5B** contains 5 heavy-duty blades in a plastic case.



## NOŻE DO BARDZO CIĘŻKICH PRAC / EXTRA HEAVY-DUTY CUTTERS

Noże klasy Extra Heavy-Duty do cięcia grubych materiałów przy użyciu dużej siły wyposażone są w solidne rękojeści z antypoślizgowym wykończeniem dla bezpiecznego i wygodnego cięcia. Idealne do cięcia wykładzin dywanowych i winylowych, skóry, gumy, tworzyw sztucznych i innych mocnych materiałów przemysłowych.

Ostrze blokowane pokrętką oraz prowadnica z nierdzewnej blachy o grubości 1mm zapewnia maksymalną kontrolę nad ostrzem i trwałość narzędzia.

Noże wyposażane są w ostrza segmentowe o szerokości 25mm z narzędziowej stali węglowej wysokiej jakości. Ostrza te produkowane w toku wielostopniowego procesu charakteryzują się wyjątkową zdolnością przecinania i trwałością.

Extra heavy-duty utility knives are built to cut through the toughest materials and are equipped with solidly-built handles with non-slip and cushion grip finishes for secure handling and effective cutting performance. They are ideal for cutting carpet, linoleum, leather, rubber, plastic and other industrial strength materials. Designed with ratchet-lock mechanisms to provide maximum blade control, these extra heavy-duty cutters feature snap-off blades crafted of high-quality carbon tool steel and produced by the OLFA multi-step production process for unparalleled sharpness and superior edge retention.

The cutters are designed with heavy-gauge stainless steel blade channels to firmly secure blades for maximum strength and durability and easy, tool-free blade replacement.



### XH-1



Uniwersalny nóż z nowej serii X-Design z ostrzem segmentowym o szerokości 25mm, przystosowany do cięcia z dużą siłą. Wzmocniony, komfortowy uchwyt z kompozytu wypełnionego włóknem szklanym i antypoślizgowego elastomeru, odporny na uszkodzenia mechaniczne i działanie kwasów i rozpuszczalników. Wyposażony w super ostre ostrze HBB ExcelBlack

Part of the X-Design Series, a powerful line of anti-slip grip cutting tools combining exceptional performance with innovation. Offers a cushion-grip handle engineered of fiberglass conjoined with elastomer for chemical resistance and easy cleaning. Includes HBB ExcelBlack ultra sharp blade..

### XH-AL



Uniwersalny nóż z nowej serii X-Design z ostrzem segmentowym o szerokości 25mm, przystosowany do cięcia z dużą siłą. Wzmocniony, komfortowy uchwyt z kompozytu wypełnionego włóknem szklanym i antypoślizgowego elastomeru, odporny na uszkodzenia mechaniczne i działanie kwasów i rozpuszczalników. Model XH-AL z automatyczną blokadą ostrza i ostrzem HBB ExcelBlack.

Part of the X-Design Series, a powerful line of anti-slip grip cutting tools combining exceptional performance with innovation. Offers a cushion-grip handle engineered of fiberglass conjoined with elastomer for chemical resistance and easy cleaning. Auto-locking HBB ExcelBlack ultra sharp blade..

## H-1



Nóż z ostrzem segmentowym 25mm do prac wymagających użycia dużej siły. Uchwyt wykonany z wysokiej jakości ABS i wyposażony w antypoślizgową nakładkę z gumy zwiększającą komfort pracy. Pokrętko blokujące ostrze pozwala na precyzyjne i pewne unieruchomienie ostrza w wymaganym położeniu. Prowadnica ostrza ze stali nierdzewnej.

This cutter features a ratchet wheel blade lock to prevent slipping and a rubber grip insert for positive handle control. Unlimited blade adjustment. Includes HB Blade. Fits any OLFA Extra Heavy-Duty Blade.

## HB



Ostrze segmentowe o szerokości 25mm. Bardzo sztywne i przeznaczone do cięcia z dużą siłą. Dzięki zastosowaniu stali narzędziowej o odpowiednio dobranych parametrach i precyzyjnemu ostrzeniu uzyskano ostrze tnące łatwo, dokładnie i wyjątkowo trwałe. Opakowanie o symbolu **HB-5B** zawiera 5 ostrzy w plastikowym pudełku na blisterze.

Made from high quality carbon tool steel. Ideal for the most difficult jobs. **HB-5B** contains 5 extra heavy-duty blades in a plastic case, blister packed.

## HSWB-1



Profesjonalne ostrze piłkowe o zwiększonej twardości uzyskanej w efekcie impulsowego utwardzania. Niklowa powłoka naniesiona na powierzchnię ostrza w procesie autokatalitycznego powlekania nadaje mu wysoką odporność na rdzewienie. Idealne do cięcia drewna, tworzyw sztucznych itp. Opakowanie o symbolu **HSWB-1** zawiera jedno ostrze na blisterze.

The full-fledged tothing delivers the ultimate combination of extra-sharpness. Intensified degree of hardness generated by "Impulse Hardening" process, creates an important point of difference. Electroless Nickel Plating for anti-rusting. Cuts wood, plastic and more.



## NH-1



Nóż przeznaczony do pracy z użyciem dużej siły. Komfortowy, antypoślizgowy uchwyt z elastomeru odpornego na działanie agresywnych czynników chemicznych, poprawia pewność uchwytu. Pokrętko blokujące ostrze pozwala na pewne unieruchomienie go w dowolnym położeniu.

Part of the Comfort Grip Knife Series featuring anti-slip, cushion-grip handles. Comfort Grip knife handles provide premium comfort and maximum performance. The elastomer handle with polyacetate locking mechanism makes it acetone resistant. Unlimited blade adjustment. Includes HB Blade. Fits any OLFA Extra Heavy-Duty Blade.

## HBB



Profesjonalne, czarne ostrze segmentowe serii ExcelBlack. Dzięki podwyższeniu twardości stali i zmianie parametrów ostrzenia ostrza HBB cechuje wyższa o 25% zdolność przecinania od standardowych ostrzy HB. Idealne do cięcia miękkich materiałów takich jak guma, korek, skóra, gąbka, styropian itp. Opakowanie o symbolu **HBB-5B** zawiera 5 ostrzy w plastikowym pudełku na blisterze.

Designed for maximum cutting performance and ideal for applications where superior sharpness is required. Made from high quality carbon tool steel, these blades are developed using a "special" double honing process for extreme sharpness and are 25% sharper than OLFA Heavy-Duty HB blades. **HBB-5B** contains 5 ultra-sharp extra heavy-duty blades in a plastic case, blister packed.

**OLFA**<sup>®</sup>  
THE ORIGINATOR SINCE 1956

Function Category  
**GRAND PRIX**



# ESK-1

Bezpieczny nóż segmentowy dla początkujących



ESKB-1/2B





## Bezpieczeństwo dla początkujących

### / Safety for beginners

Nożyk o symbolu ESK-1 nosi również nazwę KITTER będącą połączeniem słów KIDS i CUTTER czyli dzieci i nożyk. Nożyk KITTER zaprojektowano bowiem przede wszystkim z myślą o nich i mogą na niego - podobnie jak ich rodzice, spoglądać z ufnością.

W celu zminimalizowania ekspozycji krawędzi tnącej, podzielone na segmenty ostrze nowego nożyka zostało w dominującej części pokryte warstwą tworzywa sztucznego ( w bezpiecznym, żółtym kolorze OLFA ). Odłamywanie segmentów budzące strach nawet u dorosłych jest tutaj bezpieczne i łatwe. Wystarczy wsunąć je do szczeliny w odłamywaczu i ..... ułamać. Również wymiana ostrza nie stwarza obawy skaleczenia.

Kształt nożyka, w którym dominują zaokrąglone krawędzie jest łatwy do uchwycenia dziecięcymi dłońmi. Wraz z dedykowaną podstawką/odłamywaczem o obłym kształcie przypominającym komputerową myszkę KITTER będzie dla dzieci miłym artykułem papierniczym. Ale i dla dorosłych będzie to atrakcyjne danie.

Nożyk ten został nagrodzony wyróżniony nagrodą STATIONERY of the YEAR 2018 przyznawaną na targach ISOT (International Stationery & Office Products Fair TOKYO) najcenniejszą nagrodą branżową przyznawaną wybranym produktom papierniczym.

This entry level type of the snap-off blade utility knife can be your possible first utility knife. Plastic covered blade minimizes blade exposure, and makes it look safe, natural and comfortable. To snap off use the dedicated white egg-shaped blade snapper. Though in Japan the ESK-1 was unveiled as the Kitter - キッター -, it could be an educational safety knife to all ages, as well as in classrooms!

Function Category  
**GRAND PRIX**

27th  
**STATIONERY  
OF THE YEAR  
2018**

**ISOT**



**ESK-1**

**Nowość**



Nożyk segmentowy dla początkujących, w którym dla zminimalizowania ekspozycji krawędzi tnącej, podzielone na segmenty ostrze zostało w dominującej części pokryte warstwą tworzywa sztucznego. Dla odłamywanie segmentu wystarczy wsunąć ostrze do szczeliny w odłamywaczu i ... ułamać. Wymiana ostrza nie stwarza obawy skaleczenia. Kształt nożyka, w którym dominują zaokrąglone krawędzie jest łatwy do uchwycenia dziecięcymi dłońmi. Razem z dedykowaną podstawką/odłamywaczem o obłym kształcie.

"Kitter" cutter that children can enjoy working freely. By covering the blade with plastic, possible injury is minimized. It is safe when replacing the blade. Winner of the 27th ISOT Prize 2018 function category Grand Prix.

**ESKB-1**

**Nowość**

**1.6mm**

8.7mm



76.6mm

Ostrze wymienne do noża ESK-1. Pokryte tworzywem sztucznym, łatwe do odłamywania 4 segmentowe ostrze, minimalizuje ekspozycję krawędzi tnącej. Opakowanie o symbolu ESKB-1/2B zawiera 2 ostrza wymienne w plastikowym pudełku na blisterze.

A spare blade ESKB-1/2B dedicated to "Kitter" cutters where children can enjoy their work freely. The entire blade is covered with plastic, minimizing exposure of the blade during use. 2 blades in a plastic case. Blister packed.





**SK-8**

**OLFA**<sup>®</sup>  
THE ORIGINATOR SINCE 1956



**NOŻE**

**BEZPIECZNE**

**seria SK**



**SK-10**



**SK-15**



**SK-16**



[www.olfap.pl](http://www.olfap.pl)



**SK-4**



**SK-5**



**SK-6**



**SK-7**



**SK-9**



**SK-12**



## SK-4



Wygodna rękojeść wykonana z wysokiej jakości ABS. Mocna sprężyna cofająca ostrze, prowadnica ostrza z grubej nierdzewnej blachy, ergonomiczny uchwyt. Wymiana ostrza nie wymaga użycia dodatkowych narzędzi. Nóż przystosowany do prawo- i leworęcznego użytkownika.

Auto-retracting blade Safety Knife features powerful return spring, thick stainless steel blade channel and ergonomic grip. Eliminates injuries while cutting work. Accommodates both right- and left-handed users. No tools required for blade replacement. Includes SKB-2 blade. Fits SKB-2, RSKB, HOB blades.

## SK-7



Niewielki kompaktowy nóż do otwierania kartonów, rękojeść swobodnie mieści się nawet w kobiecej dłoni. Suwak wysuwający ostrze nie wystaje ponad obudowę, dzięki czemu nie zaczepia się o odzież w trakcie wyciągania czy też chowania noża do kieszeni. Krótkie ostrze minimalizuje ryzyko głębokiego skaleczenia głębokość cięcia wynosi tylko 11mm. Dla zwiększenia bezpieczeństwa spiczasty wierzchołek ostrza zastąpiono zakończeniem pod kątem 90°.

Uchwyt noża oraz jego plastikowe części wykonane są z materiału pochodzącego w 100% z recyklingu. Konstrukcja narzędzia ułatwia jego całkowity demontaż do kolejnego recyklingu.

This compact knife is designed with a lighter weight, high-impact handle and a stainless steel blade channel that tightly secures the blade. The cutter, which fits all hand sizes, is engineered with a low positioned blade slide to reduce blade exposure when carried inside a pocket. Cutting depth 11mm. Handle and all plastic parts made from 100% recycled materials. Easy disassembly for next recycling. For right-and left-handed users.

## UTC-1



Uniwersalny nóż o wzmocnionej konstrukcji z ostrzem trapezowym. Przeznaczony do prac wymagających użycia dużej siły. Suwak z automatyczną blokadą ostrza o podwyższonej wytrzymałości skutecznie blokuje ostrze w pięciu położeniach. Antypoślizgowa rękojeść typu Comfort Grip wykonana z kompozytu wypełnionego włóknem szklanym i elastomeru zapewnia odporność na działanie kwasów, olejów i rozpuszczalników organicznych. Nóż do prawo i leworęcznego użytku.

Designed with a cushion grip handle for comfort and control, a five position retractable blade for application specific requirement and auto blade lock, this versatile cutter fits OLFA dual-sided blades. For right- and left-handed users. Included Dual-Edge Trapezoid SKB-2 blade. Fits SKB-2, RSKB, HOB blades.

## SK-5



Antypoślizgowa rękojeść typu Comfort Grip z wysokiej jakości elastomeru podnosi komfort pracy i umożliwia wygodną pracę w rękawiczkach. Dzięki odporności elastomeru na działanie kwasów, olejów i rozpuszczalników organicznych nóż nadaje się do pracy w środowisku aktywnym chemicznie.

This cutter has a slip-resistant ergonomic handle and stainless steel blade channel that tightly secures the blade. Cutting depth 19mm. For right- and left-handed users. Includes SKB-2 blade. Fits SKB-2, RSKB, HOB blades.



SKB-2

RSKB-2

HOB-2



## SK-6



Nóż przeznaczony dla osób pracujących w miejscach, gdzie często rozcinane są tekturowe opakowania - w marketach, magazynach, na liniach technologicznych itp. Ten model noża bezpiecznego posiada automatyczną osłonę ostrza, która wysuwa się w momencie gdy ostrze traci kontakt z przecinanym materiałem. Ostrze wysuwa się z rękojeści po przesunięciu do przodu suwaka znajdującego się w górnej części uchwytu. Osłona ostrza jest aktywowana w momencie dociśnięcia ostrza do materiału w chwili rozpoczęcia cięcia i nie może być odwołana. Użytkownik nie musi w trakcie cięcia trzymać kciuka na suwaku - siła tarcia utrzymuje ostrze w pozycji wysuniętej. Wygodna konstrukcja uchwytu i łatwa wymiana ostrza pomagają uniknąć obrażeń i zmęczenia nadgarstka. Rękojeść wykonana jest z lekkiego i odpornego na uderzenia tworzywa ABS. Wymiana ostrza nie wymaga dodatkowych narzędzi. Dla prawo- i leworęcznego wykorzystania. Na ostrze RSKB-2.

The best Safety Knife featuring an auto-guard system and round-tip blade that helps to reduce accidents. Ergonomically designed handle and easy blade changing help to prevent injury and hand and wrist fatigue. Accommodates both right- and left-handed users. No tools required for blade replacement. Fits RSKB-2 blade, cutting depth 9mm



**Ukryte ostrze + przecinak do taśm**  
**Nóż specjalny do bezpiecznego rozpakowywania**

SKB-10

17,8  
mm



40mm

Jedno dwustronne ostrze  
zapewnia 4 krawędzie tnące



# SK-10 *Nóż do folii stretch*

Specjalistyczny nóż SK-10 chroni towar przed uszkodzeniem a użytkownika przed skaleczeniem.



[www.olfa.pl](http://www.olfa.pl)

**OLFA**®  
THE ORIGINATOR SINCE 1956

## SK-8



Superbezpieczny nóż z dodatkowym mechanizmem ochronnym - dociśnięcie ostrza do przecinanego materiału powoduje odbezpieczenie mechanizmu chowania ostrza. Schowa się ono do rękojeści natychmiast po utracie kontaktu z przecinanym materiałem - niezależnie od tego czy kciuk przytrzymuje suwak czy też nie. Szeroki suwak oraz elastomerowa antypoślizgowa nakładka na tylnej stronie rękojeści zwiększa wygodę posługiwania się nożem. Aluminiowa końcówka rękojeści zwiększa trwałość narzędzia. Głębokość cięcia 15mm. Końcówka ostrza ścięta pod kątem 90°.



This heavy-duty cutter features a spring-loaded blade that "clicks" into place when it comes into contact with the material being cut. This action ensures the blade automatically retracts the instant it loses contact with the material being cut, even when the blade slide is engaged, and cannot be overridden for added safety. Features an anti-slip, cushion grip handle with a large blade slide for easy use and a stainless steel blade channel that tightly secures the blade. Metal tip for durability. Cutting depth 15mm. For right- and left-handed users.

## SK-9



Nóż do otwierania kartonów. Prowadnica wykonana z blachy stalowej odpornej na korozję. Suwak dopasowany do kształtu kciuka ułatwia posługiwanie się nożem. Rękojeść wyposażona w wielofunkcyjną stalową pletwę umożliwiającą rozcinanie taśm pakunkowych, bigowanie (zaginanie) kartonów czy też wyciąganie zszywek. Do wyboru ostrza trapezowe SKB - głębokość cięcia 19mm, RSKB - głębokość cięcia 9mm oraz ostrze hakowe HOB.

This versatile cutter features a durable metal tip designed to function as a tape slitter, screwdriver and staple-remover. Its comfortable handle and blade slide are gently curved for comfort featuring a finger groove on back to help secure grip when cutting. Stainless steel blade channel holds blade tight. Includes SKB-2 Blade. Fits SKB-2 cutting depth 19mm, RSKB cutting depth 9mm, and HOB Blades



## SK-10



Nóż zwiększa bezpieczeństwo w centrach dostaw i firmowych magazynach. Ostrze ukryte głęboko w rękojeści pozwala uniknąć skażenia użytkownika i uszkodzenia rozpakowywanego towaru. Prowadnik w kształcie dzioba wsunięty pod przecinaną folię/taśmę pozwala na jej naprężenie ułatwiając przecięcie. Stałowa wypustka na wierzchołku noża bez problemu przecina samoprzylepne taśmy pakunkowe. Uchwyt z tworzywa odpornego na aceton i uderzenia, dwustronne ostrze SKB-10 z 4 segmentami tnącymi.

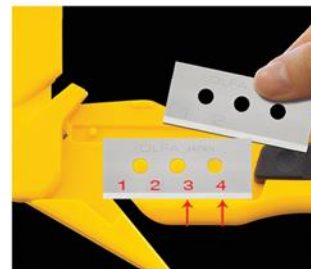

Concealed blade design allows for continual blade exposure for demanding, repetitive cutting jobs. Innovative 4-point blade design delivers 4 cutting points on a single-edge blade for high blade productivity. Includes the OLFA SKB-10 carbon tool steel blade designed with a single-edge for safer handling. Professionally designed handle made from impact resistant Nylon 6 Polyamide and contoured for comfort. Thumb rest and anti-slip grooves for a stable grip. Stainless steel tape slitter for additional functionality. Cuts material up to 4mm thick. Easy, tool-free blade adjustment and change. Fits the OLFA SKB-10 blade. Ideal for cutting shrink wrap, plastic wrapping, stretch wrap, plastic sheeting, leather, nylon, belting, sacks, bags, tape slitting.



## DC-2



Pojemnik na zużyte ostrza i odłamane segmenty, pozwala na ich bezpieczne gromadzenie do czasu przekazania do kontrolowanego przerobu lub utylizacji. Pojemnik wyposażony w bezpieczny odłamacz zużytych segmentów.

The deluxe DC-2 blade disposal case features a metal slot to easily snap off extra heavy-duty HB blade. The lid can be opened and DC-2 can safely hold even 60mm rotary blades. The stored blades can be discarded separately and reused.



# SK-12

**OLFA**<sup>®</sup>  
THE ORIGINATOR SINCE 1956



***Całkowicie nierdzewny,  
wykrywalny nóż bezpieczny***



Rękojeść oraz ostrze noża OLFA SK-12 zostały wykonane w całości z **magnetycznej stali nierdzewnej**, dzięki czemu wykrywalność tego narzędzia przez systemy detekcji metali jest o wiele bardziej skuteczna - szczególnie w porównaniu z rozwiązaniami stosującymi modyfikowane tworzywa sztuczne o cechach wykrywalności przez detektory.

## SK-12

Rękojeść noża oraz ostrze nowego modelu zostały wykonane w całości z **magnetycznej stali nierdzewnej**. Dzięki temu jego wykrywalność przez systemy detekcji metali na liniach produkcyjnych jest o wiele bardziej skuteczna - szczególnie w porównaniu z rozwiązaniami stosującymi modyfikowane tworzywa sztuczne o cechach wykrywalności przez detektory. Nierdzewny korpus oraz ostrze noża umożliwiają pracę w środowisku, w którym oprócz wilgoci pojawia się również podchloryn sodu - bardzo chętnie wykorzystywany do mycia i dezynfekcji pomieszczeń, powierzchni i urządzeń (mających również kontakt z żywnością). Ostrze noża po wysunięciu i wbiciu w karton, utrzymuje się w położeniu wysuniętym w wyniku tarcia o przecinany materiał. Ostrze chowa się natychmiast po utracie kontaktu z przecinanym materiałem lub gdy wypuścimy nóż z ręki. Eliminuje niebezpieczeństwo pozostawienia noża z wysuniętym ostrzem, skutecznie zapobiega zranieniom pracowników w czasie pracy. Nierdzewne ostrza SKB-2S pasują nie tylko do noża SK-12, ale również do noży OLFA z grupy noży bezpiecznych, oznaczonych symbolami SK-4, SK-5 i SK-9.

SK-12 safety knife model has stainless steel body and blade. The blade is auto retractable - just like best selling SK-4 model and other safety knives. Prevents workers from getting injured. No tools are required to exchange the blade. Knife has a hole on the bottom to be hanged on the wall or used with strap. Can be marked No. , name etc. Knife is washable - perfect for environment where keen sanitation is requisite. Can be washed with sodium hypochlorite. The knife is metal detectable - all stainless body makes it more accurate to detect with metal detective machine /compared to metal detectable plastic/. New stainless steel blade SKB-2S is compatible not only with SK-12 but also with existing SK-4, SK-5, and SK-9

The knife is NSF approved. It means that product has been put through rigorous testing and meets the NSF standards. For approval receives the seal to be placed on the product. The NSF seal is generally accepted by country health departments. Products are repeatedly tested year after year to ensure that they are still meeting the standards.

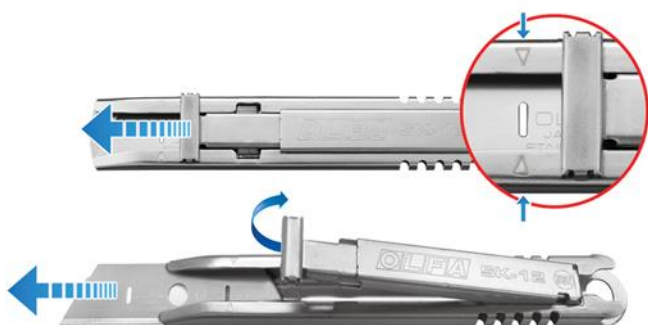

Wymiana ostrza / Blade exchange

Znak NSF (National Sanitation Foundation) na produkcie oznacza, iż został on przetestowany i certyfikowany przez NSF International jako produkt zgodny z międzynarodowymi standardami przemysłu spożywczego. NSF to niezależna organizacja non-profit, zaangażowana w bezpieczeństwo zdrowia publicznego i ochronę środowiska. Jej niezależny status gwarantuje, że produkty zostają przetestowane i oceniane przez zupełnie bezstronny urząd. NSF powstał w USA w 1944 roku, obecnie funkcjonuje w 80 krajach, a jego marka jest honorowana przez lokalne i krajowe służby nadzoru na całym świecie. To światowy lider w obszarze standardów jakościowych, w testowaniu i certyfikacji wyrobów. Aby uzyskać prawo do korzystania ze znaku NSF producent poddany zostaje surowej ocenie i testom swoich wyrobów, jak również okresowym, rygorystycznym i niezapowiedzianym kontrolom w zakładzie produkcyjnym. Posiadanie certyfikatu NSF potwierdza, że produkty są bezpieczne dla żywności. Nowy model noża bezpiecznego OLFA SK-12 w najlepszy możliwy sposób wychodzi naprzeciw tym wysokim wymaganiom.

### Pre-Loaded SKB-2S

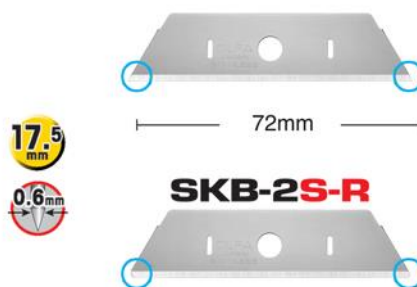

Wymienne, nierdzewne ostrza SKB-2S oraz SKB-2S-R z zaokrąglonymi wierzchołkami pasują nie tylko do noża SK-12, ale również do innych noży bezpiecznych OLFA oznaczonych symbolami SK-4, SK-5 i SK-9.

The SKB-2S stainless blades and SKB-2S-R rounded-tip blades with fit not only to the SK-12 knife, but also to other OLFA safety blades marked SK-4, SK-5 and SK-9.

Nowy nóż bezpieczny  
z ukrytym ostrzem

**SK-15**

Nóż ze stałym, nierdzewnym ostrzem ● idealny do cięcia tektury falistej, otwierania kartonów, obcinania folii termokurczliwej, przecinania plastikowych taśm spinających, pakunkowych itp.  
● eliminuje konieczność wysuwania ostrza do każdego cięcia ● bezpieczny dla użytkownika i zawartości rozcinanego opakowania.





## NOŻE BEZPIECZNE / SAFETY KNIVES

OLFA uznaje znaczenie bezpiecznych narzędzi tnących, a jego inżynierowie projektują i produkują narzędzia tak skonstruowane by zwiększać bezpieczeństwo w miejscu pracy. Poszkodowani pracownicy to bowiem utrata produktywności i wzrost kosztów dla każdego pracodawcy.

Bezpieczne noże i akcesoria OLFA, wyposażone w ukryte ostrze, bądź w mechanizm automatycznie chowający ostrze, pozwalające na szybką i łatwą jego wymianę nie wymagającą dodatkowych narzędzi wraz z innymi jeszcze formami bezpieczeństwa są idealne do cięcia folii termokurczliwych, folii typu stretch, plastikowych taśm pakunkowych, tektury, gumy, skóry itp. Noże bezpieczne to rozwiązanie idealne dla działów ekspedycji i odbioru przesyłek, centrów handlowych, na liniach technologicznych. Noże bezpieczne OLFA są zaprojektowane do prawo- lub lewo-ręcznego użytkownika, wykonane z wysokiej jakości japońskiej węglowej stali narzędziowej, w toku unikalnego wieloetapowego procesu produkcyjnego dla uzyskania najwyższej ostrości i trwałości krawędzi tnącej.

**Rozwiązanie zalecane przez służby Bezpieczeństwa i Higieny Pracy w oparciu o normy i wytyczne związane z eliminowaniem ryzyka w miejscach pracy (HACCP).**

OLFA recognizes the importance of safe cutting tools and its engineers design and produce tools with features that promote workplace safety. Injured employees mean lost productivity and an increase in cost to employers. OLFA safety knives and accessories, featuring concealed blade design, auto- and self-retract mechanisms, quick and easy tool-free blade replacement and other safety modes, are ideal for cutting shrink wrap, stretch wrap, plastic strapping, corrugate, rubber, leather, flashing and more. They are perfect for high-traffic shipping and receiving departments, mail rooms and assembly lines and inventory departments.

OLFA safety knives are crafted for right- or left- handed use and blades, made from high-quality Japanese grade carbon tool steel, are developed using the OLFA unique multi-step production process for superior sharpness and edge retention.



**SK-15**



Mały nóż z ukrytym stalym, nierdzewnym ostrzem. Eliminuje konieczność wysuwania ostrza do każdego cięcia, a jego zamontowanie w rękojeści jest bezpieczne dla użytkownika jak i zawartości rozcinanego opakowania. Odpowiednie wyprofilowanie szczeliny, w której osadzone jest ostrze zmniejsza tarcie i przekłada się na skuteczność i trwałość narzędzia. Klinowo ukształtowana górna część uchwytu spełnia rolę przecinaka do taśm pakunkowych, a duży otwór w dolnej jego części pozwala na powieszenie narzędzia na haku lub przypięcie smyczy ułatwiającej wygodne noszenie narzędzia przy sobie.

The OLFA SK-15 is a disposable small knife with concealed blade for ultimate safety. No blades will get lost at workplaces. Its open channel design and stainless steel blade make the SK-15 easy to wash and NSF certified. Instead of exchanging, you can simply dispose the whole thing, a knife and blade, into a garbage can. Ideal for opening cartons, cutting shrink wrap, plastic strapping, tape slitting and more.

**SAFETY**  
**FIRST**

**Profesjonalny nóż bezpieczny  
z ukrytym wymiennym ostrzem**

# SK-16



Tnie  
5-warstwową  
teksturę



## Prosta wymiana ostrza

Ostrze ze stali nierdzewnej



Folie stretch



Arkusze gumowe



Tekstury lite



Taśmy PCV

## Szersze ostrze do szerszej gamy materiałów



# SK-16

STAINLESS  
STEEL  
BLADE

FOR BOTH  
RIGHT- and LEFT-  
HANDED USERS

**PATENTED**

**OLFA**  
THE ORIGINATOR SINCE 1956

## SK-16

Profesjonalne narzędzie do rozpakowywania towarów, opracowane specjalnie pod kątem bezpiecznej pracy. To nóż z ukrytym wymiennym ostrzem, do prac wymagających użycia większej siły. Masywna rękojeść oraz mocne ostrze o szerokości 6,5mm i grubości 0,7mm pozwalają na cięcie grubszych materiałów. Nożem można przecinać między in. kartony z wielowarstwowej tektury falistej, gumowe arkusze, a nawet takie materiały jak wykładzina podłogowa. Przednia, szara część korpusu, jest wykonana z materiału, który ma doskonałą odporność na zużycie i może wytrzymać intensywne użytkowanie.

Ukryte ostrze utrudnia uszkodzenie zawartości opakowania. Końcówka ostrza jest bowiem osłonięta, a przecinany materiał jest nabierany/zagarniany i cięty. Metalowy, trójkątny wypust na końcu uchwytu pozwala na rozcinanie taśm pakowych bez używania właściwego ostrza, co wydatnie zwiększa bezpieczeństwo i czas użytkowania zasadniczego ostrza.

System wymiany ostrza opracowano z myślą o tych, którzy w warunkach intensywnego użytkowania noża częściej stają przed koniecznością wymiany ostrza. Jest zatem istotne by można je było łatwo wymienić bez użycia dodatkowych narzędzi. Gdy ostrze ulegnie stępieniu, wystarczy pociągnąć za czerwony suwak blokady ostrza i wyjąć je z uchwytu. Suwak ten znajduje się po obydwu stronach rękojeści. Odłączenie ostrza od rękojeści nie narusza jego integralności i może być ono ponownie użyte. Ostrze ze stali nierdzewnej nie koroduje pod wpływem wilgoci. W przypadku zamoczenia, wystarczy je wytrzeć suchą szmatką.



Konstrukcja noża maksymalnie ogranicza odsłonięcie krawędzi tnącej, utrudniając użytkownikowi bezpośredni kontakt z ostrzem.

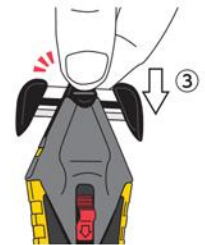
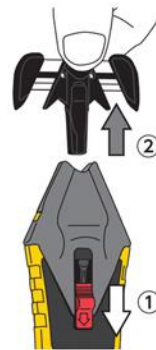

Wymiana ostrza / Blade exchange

Professional replaceable blade type unpacking cutter specializing in safe unpacking (opening packed luggage) work. It is the tool that allows to replace the blade if its sharpness becomes worse. Designed to reduce the risk of injury when replacing the blade. Cutting possibility of thick material in a wide blade width, double-carton ※ and rubber sheet, you can disconnect the thick materials such as carpet. Even professionals can use it with confidence. \* / Double carton refers to double-structured cardboard.

Safe design makes it difficult for fingers to touch the blade. It is a safe design that suppresses the exposure of the blade as much as possible while having a blade width sufficient for cutting thick objects. SK-16 structure doesn't easily damage the contents of the luggage. The tip of the blade is not exposed, and the object is scooped and cut, making it difficult to damage the contents of the luggage and the base.

Economical and safe one-touch blade replacement blade type allows to replace the blade if the sharpness deteriorates. The blade can be replaced with a single touch, reducing the risk of injury when replacing the blade.

Rust-resistant stainless steel blade doesn't rust even when exposed to moisture. The gray part on the front of the body, which is sturdy and easy to grip, is made of a material that has excellent wear resistance and can withstand hard use. The grip is easy to grip and does not get tired easily, which can be expected to improve work efficiency. The rear, metal tape slitter, has a shape that makes it easy to insert and is made of metal that does not easily wear out even after repeated use.



SK-16



SK-15



Wymienne, nierdzewne ostrza SKB-16/10

## DC-4



Pojemnik na zużyte ostrza i odłamane segmenty ostrzy wyposażony w bezpieczny odłamywacz ułatwiający odłamywanie zużytych części ostrzy segmentowych. Pojemnik posiada otwory pozwalające na powieszenie go w miejscu pracy bądź na przytroczenie do pasa.

Pocket type blade disposal case. Features a push-open type lid for safety blade snapping.

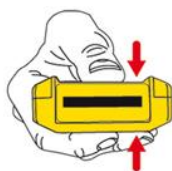

## DC-5



Przypinany do pasa pojemnik DC-5 pozwala na wygodne, jednoręczne odłamywanie stępionych segmentów i bezpieczne ich gromadzenie w trakcie pracy. Po otwarciu żółtej zabezpieczającej pokrywy i zatrzasknięciu jej w dolnym roboczym położeniu odsłania się metalowa płytka, po bokach której znajdują się dwie szczeliny służące do odłamywania segmentów. Stępione ostrze wsuwa się stycznie do płytki w głąb szczeliny na głębokość jednego segmentu i odgina nóż od siebie. W tym momencie łamiący się segment wpada do środka pojemnika. Po zakończeniu pracy zamykamy pokrywę zabezpieczającą, by uchronić się przed ewentualnym wypadnięciem z pojemnika odłamanych segmentów. Pojemnik DC-5 został zaprojektowany do obsługi noży segmentowych z ostrzem o szerokości 18mm, 12,5mm oraz 9mm.

Designed for quality-conscious professionals who snap off most frequently. The Blade Disposal Holster DC-5 features easy blade snapping in 2 blade positions and stores used segments while clipping on a tool bag, or a belt. Its compact size is perfect to carry around for one work day. Dispose used segments in bulk at the end of the day! Accommodates standard duty /9mm/, medium /12,5mm/ and heavy duty /18mm/ OLFA snap-off blades EXCEPT the 25mm extra heavy duty blades.

## DC-6



Odłamywacz do ostrzy z pojemnikiem pozwalający na odłamywanie i przechowywanie segmentów ostrzy o szerokości 9, 12,5 oraz 18 mm. W celu odłamania ostrza najpierw należy "odbezpieczyć" odłamywacz przesuwając jego górną część w prawo. Następnie wybrać stosowną do szerokości ostrza kłapkę ze szczeliną i wsunąć w nią prowadnicę noża z wysuniętym jednym segmentem ostrza. Potem kciukiem nacisnąć trójkątną dźwignię - cały proces odłamywania odbywa się wewnątrz pojemnika. Podstawa odłamywacza to równocześnie wygodne miejsce na zapasowe ostrza i inne przybory do cięcia.

Palm-sized Desktop Blade Disposal System DC-6 makes people feel like snapping off. Just insert a stainless sheath with one blade segment exposed, and press the lever. All the snapping-off process takes place inside the container; the "fear" of snapping-off is gone and used blades are not scattered. It also can be an organizer as spare blades and cutters can be stored in the backside of the dock.

## SKB-2



Uniwersalne ostrze trapezowe o długości 72mm. Opakowanie **SKB-2/5B** zawiera 5 ostrzy w plastikowym pudełku na blisterze.

**SKB-2/5B** contains 5 blades for safety/utility and heavy-duty sub knife in a plastic case, blister packed.

## RSKB-2



Uniwersalne ostrze trapezowe o długości 50mm z zaokrąglonymi wierzchołkami. Opakowanie **RSKB-2/5** zawiera 5 ostrzy w plastikowym pudełku i woreczku foliowym.

Features rounded corners to help further reduce injuries. **RSKB-2/5** contains 5 blades for safety/utility knife in a plastic case. Packed in a plastic bag.

## HOB-2



Hakowe ostrze trapezowe o długości 64mm pasujące do noży SK-4, SK-5, UTC-1. Opakowanie **HOB-2/5** zawiera 5 ostrzy w plastikowym pudełku.

Helps reduce injuries while protecting your cutting surface. Cuts shrink-wrap, nylon straps, linoleum, roofing and more. **HOB-2/5** contains 5 small hook blades in a plastic case.

## SKB-7



Ostrze do noża SK-7. Cienkie ostrze ułatwia przecinanie, długość ostrza 50mm. Opakowanie **SKB-7/10B** zawiera 10 ostrzy w plastikowym pudełku na blisterze.

**SKB-7/10B** contains 10 blades in a plastic container, blister packed.

## SKB-8



Ostrze do noża SK-8. Cienkie ostrze ułatwia przecinanie, długość ostrza 54mm. Opakowanie **SKB-8/10B**, zawiera 10 ostrzy w plastikowym pudełku na blisterze.

**SKB-8/10B** contains 10 blades in a plastic container, blister packed.

## SKB-10

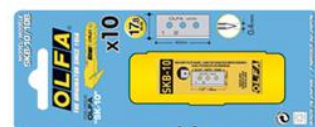

Dwustronne ostrze do noża SK-10. Cienkie ostrze ułatwia przecinanie, długość ostrza 40mm. Opakowanie **SKB-10/10B**, zawiera 10 ostrzy w plastikowym pudełku na blisterze. **SKB-10/10B** contains 10 blades in a plastic container, blister packed.

## NOŻE KRĄŻKOWE / ROTARY CUTTERS

Zaprezentowany po raz pierwszy przez firmę OLFA w 1979 nóż krążkowy zmienił znacząco tradycyjne techniki krawieckie. Wykorzystanie tego typu noża do cięcia tkanin wydatnie przyspiesza pracę, zwiększa wygodę i dokładność w porównaniu do pracy nożyczkami. Możliwość cięcia materiału w wielu warstwach znacząco zwiększa wydajność. Symetryczny kształt rękojeści wszystkich noży krążkowych pozwala na wygodną pracę zarówno prawą jak i lewą ręką. Nóż krążkowy jest sprawdzonym narzędziem do cięcia tkanin, dzianin, skóry, folii, papieru.

Noże z ergonomicznej serii DX zostały wprowadzone do oferty OLFA w 1998 roku. Zmieniona konstrukcja rękojeści z elastomerowymi nakładkami zwiększa komfort pracy a mechanizm osłony ostrza minimalizuje ryzyko skaleczenia.

Noże najnowszej serii NS wyposażone zostały w dzieloną osłonę ostrza, która lepiej chroni użytkownika przed skaleczeniem. Uproszczony sposób mocowania ostrza pozwala na jego błyskawiczną wymianę.

First introduced by OLFA in 1979, rotary cutters transformed quilting, crafting and sewing. Perfect for cutting fabric, paper, leather and more, the rolling razor blades slashed the time it took to cut fabrics into shapes, strips and pieces for a multitude of craft projects. The dynamic motion of the cutters allows the hand to easily push or pull the blades through materials, thereby reducing the hand fatigue usually associated with conventional scissors. And rotary cutters can even cut through upwards of eight layers of fabric.

The OLFA ergonomic DX rotary cutters were introduced in 1998. These models have a number of new features including comfortable cushioned handles and push-button safety locks.

And the all-new NS rotary cutter makes blade replacement easier than ever.



## RTY-2/NS



45  
mm



Nóż krążkowy z nowej serii NS z ostrzem o średnicy 45mm. Dzielona osłona ostrza i antypoślizgowe gumowane nakładki na obydwu stronach rękojeści

The OLFA most popular size 45mm cutter for quilting, crafting and sewing. It cuts up to 6 layers of fabric and is suitable for medium to heavy-duty projects.



Dzielona osłona zmniejsza odsłonięcie ostrza w czasie pracy i stanowi element adaptacji narzędzia dla osób prawo- i lewo- ręcznych.

An innovative split blade cover takes the effort out of adapting the tool for right- or left-hand use and decreases blade exposure for extra safety.

Noże RTY-2/NS i RTY-2/C pozwalają na łatwiejszą niż do tej pory wymianę ostrza. Uwolnienie ostrza odbywa się poprzez przesunięcie znajdującego się na odwrotnej stronie rękojeści suwaka blokującego ostrze - w zastępstwie podkładki i nakrętki w poprzednich modelach.



The RTY-2/NS and RTY-2/C rotary cutters make changing blades easier than ever. Simply release the blade by sliding a locking mechanism on the back of the handle. The design does away with the conventional washer-and-nut assembly.

## RTY-3/G



60  
mm



Nóż krążkowy z ostrzem o średnicy 60mm odpowiedni dla większości zastosowań. Szczególnie przydatny do cięcia materiałów w wielu warstwach, wzdłuż linii prostych i po małych krzywiznach. Polecany zarówno dla zaawansowanych amatorów jak i profesjonalistów.

The largest of the OLFA rotary cutters, this tool is sharp enough to cut through difficult materials and up to 8 layers of fabric. Includes RB60 blade.

## RTY-2/G



45  
mm



Nóż z ostrzem o średnicy 45 mm, odpowiednim dla większości użytkowników. Szczególnie przydatny do cięcia materiałów w wielu warstwach, wzdłuż linii prostych i po krzywiznach. Polecany zarówno dla amatorów jak i profesjonalistów.

The OLFA most popular size cutter for quilting, crafting and sewing. It cuts up to 6 layers of fabric and is suitable for medium to heavy-duty projects.

## RTY-1/C



28  
mm



Nóż wyposażony w ostrze o średnicy 28mm z funkcją szybkiej wymiany ostrza umożliwia łatwiejsze cięcie łuków. Szczególnie przydatny do cięcia materiałów w wielu warstwach, wzdłuż linii prostych i po dużych krzywiznach. Do rękojeści można zamontować ostrze PRB28 służące do nacinania linii perforowanej.

Designed for small-scale projects and miniatures that call for intricate and detailed cutting of fabric and paper. Includes RB28 blade.



## RTY-3/DX



60  
mm



Nóż krążkowy z ostrzem o średnicy 60mm - wersja deluxe. Rękojeść z elastycznymi nakładkami zwiększa komfort pracy. Nowy system osłony ostrza - ostrze wysuwa się dopiero po ściśnięciu rękojeści. Przystosowany do pracy dla osób prawo- i leworęcznych. Szczególnie przydatny do cięcia z dużą siłą.

The largest of the OLFA rotary cutters, this tool is sharp enough to cut through difficult materials and up to 8 layers of fabric. Can be used for industrial applications.

## RTY-2/DX



45  
mm



Nóż krążkowy z ostrzem o średnicy 45mm - wersja deluxe. Przydatny do cięcia z użyciem większej siły. Konstrukcja uchwytu pozwala na zastosowanie ostrza do cięcia linii falistej WAB45 i zębatej PIB45.

The OLFA most popular size cutter for quilting, crafting and sewing. It cuts up to 6 layers of fabric and is suitable for medium to heavy-duty projects. Includes RB45 blade. Fits also pinking PIB45 and wave WAB45 blades

## RTY-4



18  
mm

OSTRZE  
ZE STALI  
NIERDZEWNEJ



Nóż krążkowy z nierdzewnym ostrzem o średnicy 18 mm, wyposażony w osłonę ostrza. Dzięki małej średnicy ostrza nożem tym łatwo ciąć wzdłuż linii krzywych, a także wycinać drobne detale. Znakomicie ułatwia dokładne cięcie elastycznych, wiotkich materiałów. Cenne uzupełnienie zestawu narzędzi dla pasjonatów patchworku, szycia, modelarstwa.

Designed for intricate and detailed cutting of fabric and paper such as applique. It is suitable for cutting curved quilt pieces, templates and trim seams. Easy blade change for safety and efficiency. Includes RB18 blade.



## CMP-3



18 mm



OSTRZE ZE STALI NIERDZEWNEJ

Cyrkiel tnący z ostrzem krążkowym o średnicy 18mm. W uchwycie mechanizm zapadkowy tzw. grzechotka, dzięki której cięcie jest bardzo wygodne i szybkie. Płynna regulacja średnicy cięcia w zakresie od 4 do 22cm. Przesuwna osłona ostrza oraz zdejmowany plastikowy kapturek zabezpieczający grot cyrkla.

The innovative patented ratchet mechanism of this circle cutter makes cutting circles easy. Cut perfect circles from 4-22 cm reducing the wrist fatigue. The cutter features a built-in blade cover for safety and a plastic guard to cover the pivot spike when not in use. For right- and left-handed users.

## PIK-2



OSTRZE ZE STALI NIERDZEWNEJ



Noże krążkowe do cięcia linii zębatej ostrzem ze stali nierdzewnej PIB 45 i do cięcia linii falistej ostrzem WAB45. W zestawie zdejmowana osłona ostrza.

Rotary cutters with a stainless steel blade designed to create a pinking edge that prevents the fabric from unraveling. Wave stainless steel blade to create wavy edge on the fabric. Removable blade cover included.

## 45-C



45 mm



Noż do wykładzin podłogowych jak również grubych i sztywnych tkanin, np. filcu. W trakcie cięcia krążkowe ostrze RB45 pozostaje nieruchome i tnie tylko fragmentem obwodu. Po stępieniu używanego segmentu ostrza wystarczy je obrócić o niewielki kąt by noż znów był ostry - do dyspozycji jest 12 segmentów roboczych.

Carpet cutter equipped with a 45mm rotary blade for cutting linoleum, carpet etc. Blade does not rotate, turns to expose a fresh blade edge.



## CHN-1

60 mm



Noż do rozcinania tkanin w dekoracyjnej technice Chenille specjalnym ostrzem krążkowym CHB-1 ExcelBlack o średnicy 60mm podzielonym na 24 segmenty. Cztery stopki prowadzące o różnej szerokości, precyzyjnie prowadzące ostrze pomiędzy ściegami. W trakcie cięcia ostrze nie obraca się tnąc tylko fragmentem swojego obwodu.

Nowy, ostry segment ostrza wybieramy obracając pokrętko zapadkowe w kierunku zgodnym z ruchem wskazówek zegara. Wycięte w obudowie okienko w kształcie strzałki wskazuje numer aktualnie używanego segmentu. Każde ostrze CHB-1 ma 24 takie segmenty.

Stopkę o szerokości odpowiedniej do naszych potrzeb wybieramy obracając pokrętko zapadkowe w kierunku przeciwnym do ruchu wskazówek zegara. Zmiana stopki następuje co 1/4 obrotu pokrętkła.

This precision cutting tool revolutionizes chenille making at home-making chenille cutting simple!. It has 4 "feet" used as channel guides that create chenille in several styles of widths - from narrow to wide. Its ultra-sharp double-honed circular blade does not rotate and is housed in a protective dial with no exposed edges for extra safety and protection. For right- and left-handed users. Cuts up to eight layers of fabric. Includes CHB-1 blade.

**Expose new blade edge** : turn the ratchet-dial clockwise until a new blade edge emerges. Each CHB-1 blade has 24 edges.

**Select channel guide size** : 1/4 turn the ratchet dial counter-clockwise. The blade can be seen in the arrow window of the selected guide.

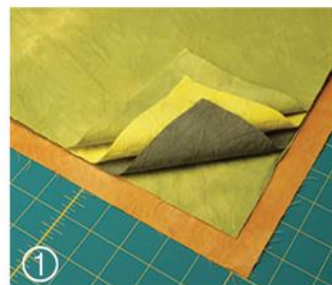

Kolejne etapy wykonania tkaniny typu chenille

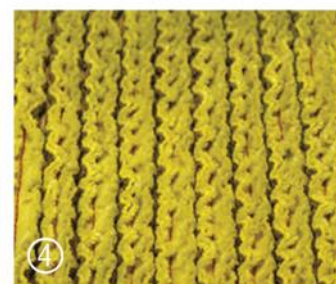



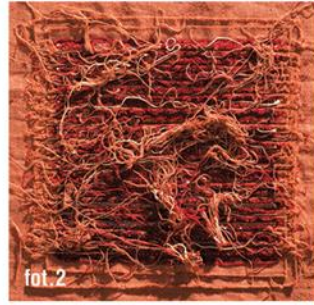
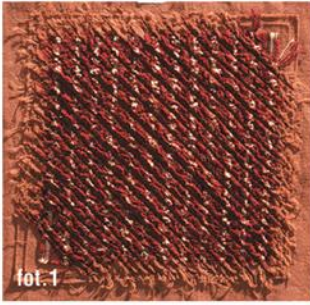

Warunkiem uzyskania właściwego efektu końcowego jest stebnowanie i rozcinanie wierzchniego materiału pod kątem 45° do linii włókien - fot.1. W przeciwnym wypadku efekt może wyglądać tak jak na fot.2.

To obtain the proper final result, stitch the parallel lines on the material at an angle of 45° to the fiber line - photo 1. Otherwise, the effect can look like the photo 2.

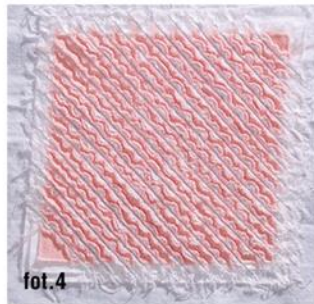
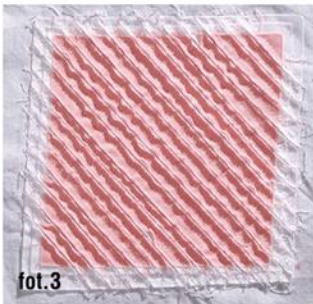

Po przestebnowaniu, wierzchni materiał rozciąć nożem CHN-1 pomiędzy szwami tak jak na fot.3, a następnie całość wyprać i wysuszyć. Efekt końcowy przedstawia fot.4.

Stitched piece cut between the stitched lines with Chenille cutter /photo 3/, then wash and dry. The fabric stands on both sides of the machined stitches. The piece will have a velveteen texture /photo 4/.

## CHB-1

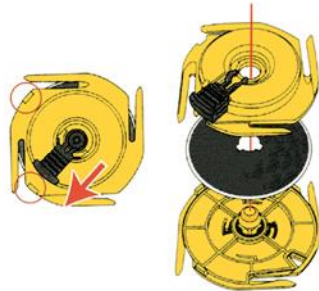

### Wymiana ostrza:

1. Wsunąć zawleczkę w kierunku wskazanym strzałką.
2. Podnieść górną część obudowy i wymienić ostrze.
3. Dopasować wypusty w górnej części obudowy do wycięć w jej dolnej części, ścisnąć obydwie części obudowy i wsunąć zawleczkę.
4. Cięcie rozpocząć od segmentu "o".

Do noża Chenille "CHN-1" nie jest wskazane używanie ostrza "RB60"

### To replace the blade:

1. Slide the locked lever in the direction of the arrow to release the lock.
2. Lift the top off and change the blade.
3. Align the 2 projections with the recesses, press the two halves together and slide the lever into the locked position.
4. Start cutting from blade number "o" after replacing the blade.

The RB60 blade is not recommended for use with this Chenille cutter



Stopka prowadząca

	Szerokość stopki
<b>S</b>	5-6 mm
<b>M</b>	7-8 mm
<b>L</b>	9-10 mm
<b>LL</b>	11-12 mm

W trakcie przecinania materiału nóż należy trzymać prostopadłe do podłoża i prowadzić go równoległe do linii stebnowania.

Stand the cutter vertically on the material. Hold firmly the end of the material to cut the center correctly.

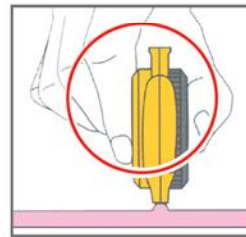

## RB18

18 mm 0.3 mm



OSTRZE ZE STALI NIERDZEWNEJ



Nierdzwne ostrze krążkowe o średnicy 18mm przeznaczone do noża RTY-4 i CMP-3. Opakowanie **RB18-2** zawiera 2 ostrza w plastikowym pudełku na blisterze.

Perfect for intricate and detailed cutting, this blade is ideal for small-scale projects, and for cutting curved pieces. Made from high quality stainless steel. Fits RTY-4 and CMP-3. **RB18-2** contains 2 rotary blades in a plastic case, blister packed.

## RB28

28 mm 0.3 mm



Ostrze krążkowe o średnicy 28mm do noży RTY-1/G, RTY-1/DX, OP-1. Opakowanie **RB28-2** zawiera 2 ostrza w plastikowym pudełku na blisterze, a opakowanie **RB28-10** zawiera 10 ostrzy w plastikowym pudełku na blisterze.

Ideal for small-scale projects, and for cutting curved pieces. Made from high quality tungsten steel. Fits any OLFA 28mm rotary cutter. **RB28-2** contains 2 blades in a plastic case, **RB28-10** contains 10 blades in a plastic case, blister packed.

## RB45

45 mm 0.3 mm



Ostrze krążkowe o średnicy 45mm do noży RTY-2/G, RTY-2/DX, RTY-2/NS, 45-C. Opakowanie **RB45-1** zawiera 1 ostrze w plastikowym pudełku na blisterze, a opakowanie **RB45-10** zawiera 10 ostrzy w plastikowym pudełku na blisterze.

OLFA's most popular size. Made from high quality tungsten steel. Fits any OLFA 45mm rotary cutter. **RB45-1** contains 1 rotary blade in a plastic case, **RB45-10** contains 10 rotary blades in a plastic case, blister packed.

## RB60

60 mm 0.35 mm



Ostrze krążkowe o średnicy 60mm do noży RTY-3/G, RTY-3/DX, RTY-3/NS. Opakowanie **RB60-1** zawiera 1 ostrze w plastikowym pudełku na blisterze.

Largest rotary blade, made from high quality tungsten steel. Fits any OLFA 60mm rotary cutter. **RB60-1** contains 1 rotary blade in a plastic case, blister packed.

## RB60

60 mm 0.35 mm



Ostrze o średnicy 60mm do noża CHN-1. Nie należy stosować do noży RTY-3/G, RTY-3/DX. Opakowanie **CHB-1** zawiera 1 ostrze w plastikowym pudełku na blisterze.

Made from high quality tungsten steel for durability and superior edge retention. Cuts multiple layers of fabric, felt, fleece, and more. Fits OLFA Chenille Cutter only. **CHB-1** contains 1 rotary blade in a plastic case, blister packed.

## PRB28

28 mm 0.3 mm

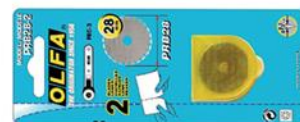

Ostrze krążkowe o średnicy 28mm do nacinania perforacji nożami RTY-1/G, RTY-1/DX, w papierze i innych cienkich materiałach - na matach podkładowych OLFA. Opakowanie **PRB28-2** zawiera 2 ostrza w plastikowym pudełku na blisterze.

Made from high quality tungsten steel. Fits any OLFA 28mm rotary cutter. **PRB28-2** contains 2 perforation blades in a plastic case. Blister packed.

## RB45H

45 mm 0.3 mm



Ostrze krążkowe OLFA® Endurance o średnicy 45mm do noży RTY-2/G, RTY-2/DX, RTY-2/NS oraz 45-C. Dzięki specjalnemu szlifowaniu ostrza z wolframowej stali narzędziowej zachowuje niezbędną do cięcia ostrość dwukrotnie dłużej niż ostrze RB45. Opakowanie **RB45H-1** zawiera 1 ostrze w plastikowym pudełku na blisterze,

OLFA Endurance Blade "RB45H", with its amazing long-lasting sharpness, outwears the standard RB45. 1 rotary blade in a plastic case. Blister packed.

## RB60H

60 mm 0.35 mm



Ostrze krążkowe OLFA® Endurance o średnicy 60mm do noży RTY-3/G, RTY-3/DX. Dzięki specjalnemu szlifowaniu ostrza z wolframowej stali narzędziowej zachowuje niezbędną do cięcia ostrość dwukrotnie dłużej niż ostrze RB60. Opakowanie **RB60H-1** zawiera 1 ostrze w plastikowym pudełku na blisterze,

OLFA Endurance Blade "RB60H", with its amazing long-lasting sharpness, outwears the standard RB60. 1 rotary blade in a plastic case. Blister packed.

## PIB45

45 mm 0.4 mm



OSTRZE ZE STALI NIERDZEWNEJ

Nierdzwne ostrze krążkowe o średnicy 45mm do cięcia linią zębatą, do noży WAC-2, PIK-2, RTY-2/DX. Opakowanie **PIB45-1** zawiera 1 ostrze w plastikowym pudełku na blisterze.

Made of high quality stainless steel decorative edge rotary blade. Designed to place "teeth" on the edge of fabric to reduce raveling and to add a unique edge to any project. **PIB45-1** contains 1 pinking blade in a plastic case. Blister packed.

## WAB45

45 mm 0.4 mm



OSTRZE ZE STALI NIERDZEWNEJ

Nierdzwne ostrze krążkowe o średnicy 45mm do cięcia linią "falistą", do noży WAC-2, PIK-2, RTY-2/DX. Opakowanie **WAB45-1** zawiera 1 ostrze w plastikowym pudełku na blisterze.

Made of high quality stainless steel decorative edge rotary blade. Designed to produce a "wave-like" pattern. **WAB45-1** contains 1 wave blade in a plastic case. Blister packed.

# SAMOGOJĄCE MATY DO CIĘCIA

SELF-HEALING  
CUTTING MATS



RM

1.5  
mm

CM

2  
mm

NCM  
TCM

3  
mm

**NOWOŚĆ**

maty składane

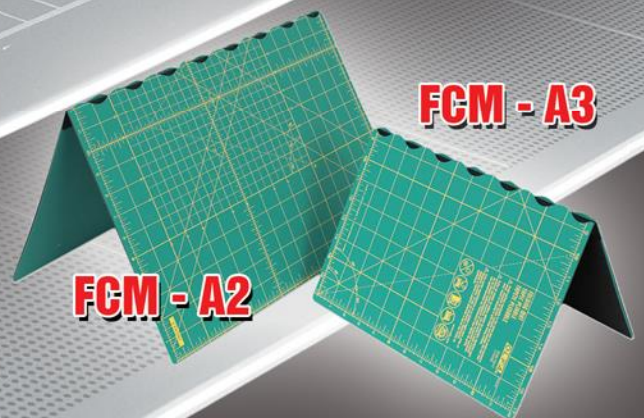

■ Nie zostawiać na słońcu  
■ Keep the mats away from  
sunlight and heat



■ Nie zostawiać w samochodzie  
■ Do not leave mats in cars



■ Nie zginać, nie rolować  
■ Mats must be stored flat



■ Nie prasować  
■ Not suitable for use  
with steam irons



■ Nie ciąć nożem MC-45  
■ Not suitable for use  
with OLFA MC-45

## SAMOGOJĄCE MATY DO CIĘCIA / SELF-HEALING CUTTING MATS

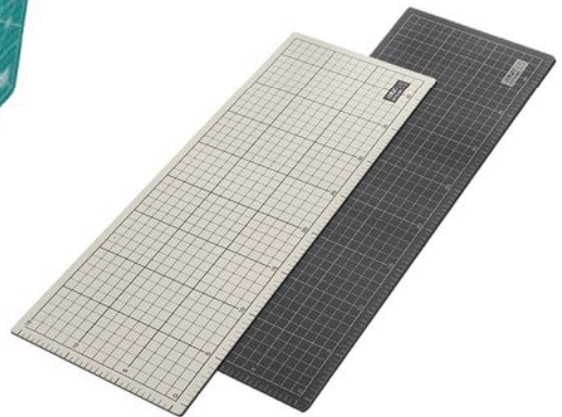
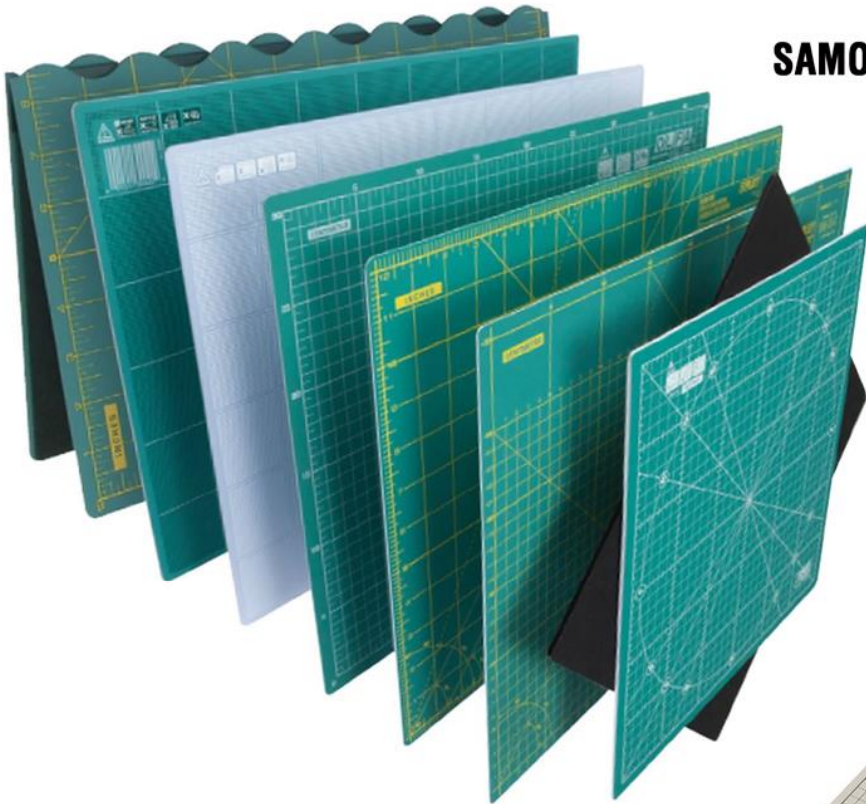

Samogojące" maty do cięcia to efekt oryginalnej technologii firmy OLFA polegającej na zdolności zewnętrznych warstw maty do zaciskania wykonanych na niej nacięć. Zewnętrzne warstwy maty wykonane są z miękkiego PCV. Dzięki temu ostrze noża zagłębiając się w matę, skutecznie przecina obrabiany materiał i dłużej pozostaje ostre. Lekko szorstka powierzchnia maty zapobiega ślizganiu się materiału.

Rdzeń maty wykonany z twardego PCV zmniejsza ryzyko przecięcia maty i chroni blat roboczy przed uszkodzeniem. Cięcie na macie nie wymaga używania dużej siły, a praca jest bezpieczna, dokładna i mniej męcząca.

Maty OLFA produkowane są wyłącznie w Japonii ze specjalnie dobranych tworzyw o wysokiej czystości. Dzięki temu wyróżniają się one szczególnie dużą trwałością i gwarantują maksymalną żywotność ostrzy. Wśród mat samogojących firmy OLFA możemy wyróżnić maty obrotowe - seria **RM**, maty do noży krążkowych - seria **RM-IC**, maty uniwersalne - seria **CM**, maty profesjonalne - seria **NCN/TCM** oraz maty składane **FCM**.

W związku z ograniczeniami UE w zakresie dopuszczania na rynek produktów przemysłu tworzyw sztucznych zawierających w swoim składzie ftalany, firma OLFA wprowadziła pewne zmiany technologiczne w procesie produkcji mat podkładowych i zastąpiła na rynku UE dotychczas produkowane maty, nowymi matami wykonanymi zgodnie z dyrektywą REACH, bez ftalanu DEHP, z dodatkowym oznaczeniem - **RC\***.

\* **REACH** to rozporządzenie Unii Europejskiej, przyjęte w celu poprawy ochrony zdrowia ludzkiego i środowiska przed zagrożeniami, jakie mogą stwarzać chemikalia, przy jednoczesnym zwiększeniu konkurencyjności przemysłu chemicznego w UE. **REACH** oznacza rejestrację (Registration), ocenę (Evaluation), autoryzację (Authorisation) i ograniczenie chemikaliów (Restriction of Chemicals) i jest obszernym aktem prawnym dotyczącym zarządzania substancjami przez producentów i dostawców.

Self-healing, an OLFA original technology refers to the ability of the surface to return to its original shape after being cut. Rotary mats are typically double-sided, with grid lines on one side, and are ideal for general quilt cutting. A three-layer structure and soft cutting surface realize smooth cutting even after many years use and prolong blade life as well. OLFA professional self-healing mats come in various models: Rotating Mats, Rotary Mats, Multi-purpose Craft Mats, and Professional Cutting Mats.

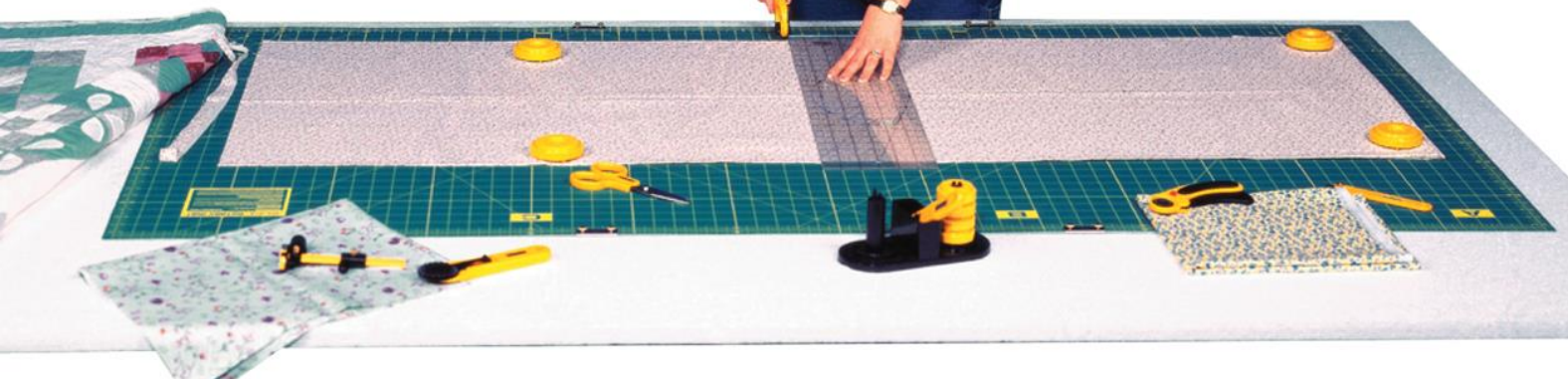
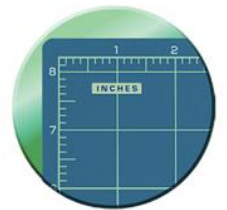
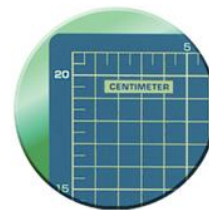

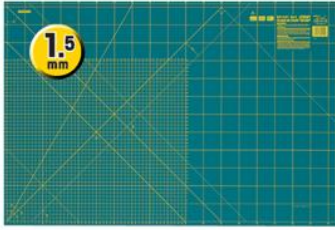

**RM-IC-M-RC**  
940x630x1,6mm

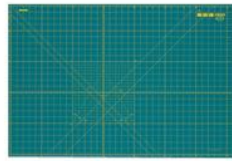

**RM-IC-S-RC**  
630x470x1,6mm



**RM-IC-C-RC**  
470x320x1,6mm

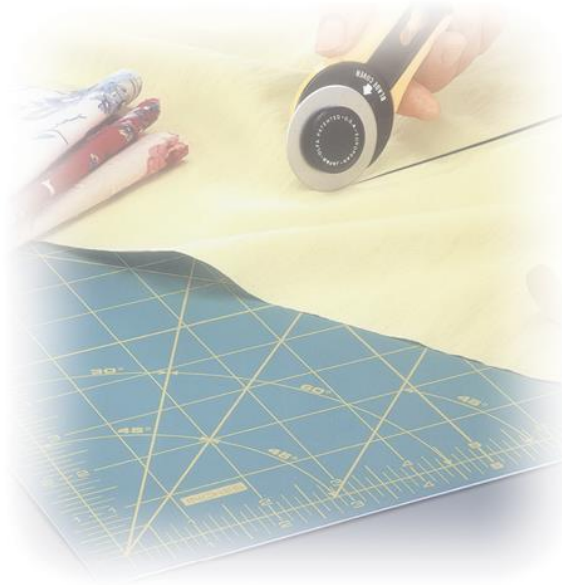

## MATY DO NOŻY KRAŻKOWYCH / ROTARY MATS

Maty serii RM o grubości 1,6mm zostały zaprojektowane jako podkład do cięcia nożami krążkowymi. Cięcia tymi nożami nie wymaga użycia dużej siły, stąd maty serii RM są cieńsze od pozostałych mat i ich cena jest niższa. Mata jest dwustronna, z nadrukowaną podziałką centymetrową z jednej strony i calową z drugiej strony. Maty RM mogą być również używane do cięcia z niewielką siłą nożami z ostrzami segmentowymi 9mm i nożami typu skalpel. Stanowią ekonomiczne rozwiązanie dla hobbystów i amatorów.

Design for crafters, OLFA Self-Healing Rotary Mats are 1,6mm thick, double sided, triple layer mats with a dark green base color and yellow grid lines with a metric grid on one side and an inch grid on the other. Grid lines are designed for easy measuring and for accurate cutting of straight lines and precise angles. The markings take the difficulty out of such tricky tasks as fashioning true bias strips, cutting strips into squares and triangles, and perfectly squaring up blocks to complete a project.

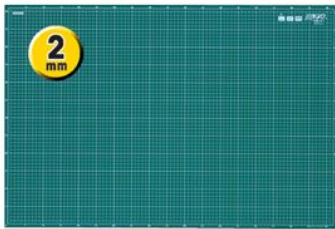

**CM-A1-RC**  
940x630x2mm

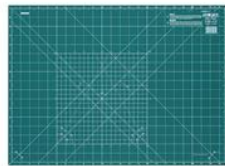

**CM-A2-RC**  
620x450x2mm

**CM-A3 half**  
450x170x2mm

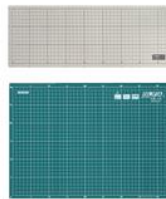

**CM-A3-RC**  
450x320x2mm

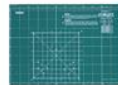

**CM-A4-RC**  
320x225x2mm

## MATY UNIWERSALNE / MULTI-PURPOSE CRAFT MATS

Maty serii CM o grubości 2mm charakteryzują się taką samą zdolnością "samogojenia" jak maty o grubości 3mm i są wystarczająco wytrzymałe by ciąć na nich z umiarkowaną siłą nożami segmentowymi, skalpelami i cyrklami tnącymi. Wysoka jakość i przystępna cena czynią z mat serii CM atrakcyjne uzupełnienie warsztatu do prac plastycznych i modelarskich.

"Self-healing", multi-purpose 2mm thick craft mat for general cutting requirement. Double-sided use with a metric grid on one side and an inch grid on the other. Designed for use with OLFA standard-duty cutters, heavy-duty cutters, art knives, rotary cutters and specialty cutters.

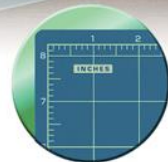
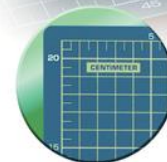

**NCM-L-RC**  
900x620x3mm

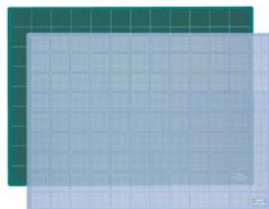

**NCM-M-RC / TCM-M**  
620x450x3mm

## MATY PROFESJONALNE / PROFESSIONAL MATS

Profesjonalne maty serii NCM i TCM o grubości 3mm są dostępne w dwóch wersjach - zielonej oraz mlecznej, przeznaczonej do pracy na stołach podświetlanych.

Professional Cutting Mats are designed for heavy-duty cutting. The self-healing 3.0mm professional-quality cutting mats can be used with OLFA utility knives, art knives, rotary cutters and specialty cutters. These double-sided mats have grid lines on one sided and a solid color on the opposite side.



## MATY OBROTOWE / ROTATING MATS

Maty obrotowe RM ułatwiają wycinanie skomplikowanych kształtów, gdy istotne jest, by rozcinane elementy pozostawały na blacie nieporuszone. Pozwalają one bowiem na wycinanie bez konieczności przesuwania i obracania materiału na macie w czasie cięcia. Maty z podziałką centymetrową i calową przeznaczane są do cięcia nożami krążkowymi, skalpelami oraz nożami segmentowymi. Nie jest jednak zalecane cięcie na nich nożami segmentowymi klasy HB z ostrzem 25 mm i LB z ostrzem 18mm. Maty skutecznie chronią ostrze przed zbyt szybkim stępieniem a blat stołu przed uszkodzeniem. Matę obrotową tworzą dwie oddzielne części:

**mata właściwa** - jej warstwa wierzchnia jest z miękkiego pcv, w który ostrze zagłębia się przecinając materiał natomiast warstwa spodnia jest z twardego pcv, który uniemożliwia przecięcie maty. Powierzchnia mat jest lekko szorstka, co zapobiega poślizgowi ciętego materiału.

**baza** - jej warstwę wierzchnią wykonana jest z twardego pcv natomiast warstwa spodnia z antypoślizgowej pianki świetnie trzymającej się podłoża.

Maty RM-17S i RM-12S mają podziałkę calową /szczególnie przydatną do prac z patchworkami/, a mata RM 30x30 podziałkę centymetrową.

Rotary mats are perfect for cutting squares, triangles, diamonds, circles, and any shape which requires you to turn your project or body around. The two-piece mat has a non-slip stationary bottom layer and an interlocking green top cutting mat with yellow grid lines and markings which rotates 360° smoothly on the stationary base. Use rather rotary cutters and blades. Knives with a fixed blade may damage mat.



### RM-17S

440x440x3mm  
17"x17"x1/8"mm

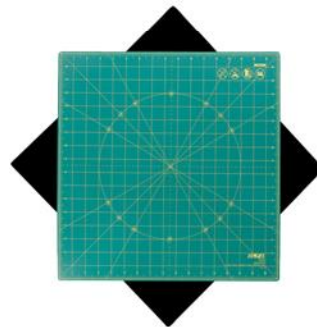

### RM-12S

320x320x2,8mm  
12"x12"x1/8"

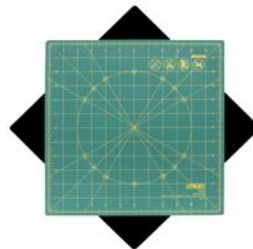

### RM-30x30

320x320x2,8mm  
300x300x5mm

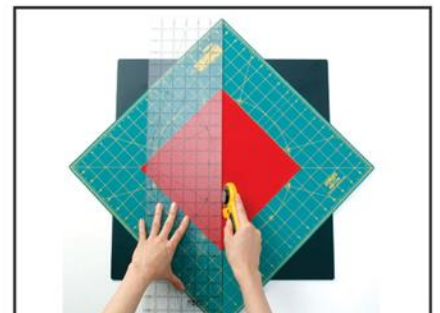
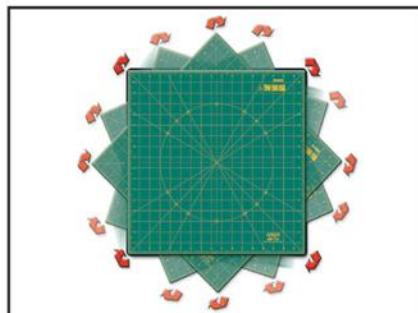



## FCM - A2

 620x450mm

 450x320mm

podziałka 600x430mm



## FCM - A3

 450x320mm

 320x230mm

podziałka 430x300mm



## MATY SKŁADANE / FOLDING MATS

W oparciu o swoje wieloletnie doświadczenie w produkcji podkładowych mat do cięcia, firma OLFA wprowadziła na rynek nowe, składane na pół maty FCM-A2 oraz FCM-A3 z podziałką centymetrową. Składane maty FCM pozwalają na wygodniejsze ich przechowywanie i przenoszenie - po złożeniu bez problemu zmieszczą się w torbie czy teczce. Mniejszy rozmiar złożonej na pół maty sprawia również, że staje się ona bardziej mobilna i pozwala się bez problemu zabrać na zajęcia „plenerowe”.

Zielone zewnętrzne powierzchnie mat wykonane są z elastycznych olefin / to materiał polimerowy o długim łańcuchu wytwarzany w reakcji łańcuchowej monomerów olefinowych, takich jak polietylen z etylenu lub polipropylen z propylenem/, pomiędzy którymi znajduje się warstwa z twardych olefin.

Falista linia łączenia połówek maty i ich ciasne spasowanie minimalizuje możliwość wjechania ostrza w szczelinę połączenia w trakcie cięcia. Ze względów konstrukcyjnych maty składane / podobnie jak maty obrotowe / można użytkować tylko z jednej strony. Przeznaczone są one do cięcia na nich z umiarkowaną siłą nożami segmentowymi, skalpelami i cyrklami tnącymi jak również nożami obrotowymi.

Składane maty FCM będą idealne dla osób, którym trudno wygospodarować na stałe odpowiednią ilość miejsca do pracy. I wtedy, niezależnie od tego czy będzie to początkujący użytkownik czy też profesjonalista - każdy z nich doceni zalety mat FCM.

It folds brilliantly. It unfolds seamlessly. The OLFA Folding Cutting Mat gives a durable cutting surface to make quilting and crafting projects effortless, wherever you are. Mat folds in half for convenient travel or storage, and is perfect for taking to classes or retreats. The durable cutting surface is made of environment-friendly olefin resin, having a layer of durable hard olefin resin underneath. Mats features easy-to-read numbers and metric grids designed for quilt/patchwork applications such as easy measuring and accurate cutting of straight lines and precise angles.

FCM-A3 designed for heavy-duty cutting the multi-purpose 450 x 320 mm sized “folding” mat, 2mm-thick can be used with the OLFA utility and art knives, as well as OLFA rotary cutters. The FCM-A3 features nonslip backing for cutting stability, and conforms to a Japanese law on promoting Green Purchasing.

FCM-A2 the multi-purpose 620 x 450mm sized “folding” mat, designed for heavy-duty cutting, 2.5mm-thick can be used with the OLFA utility and art knives, as well as OLFA rotary cutters.

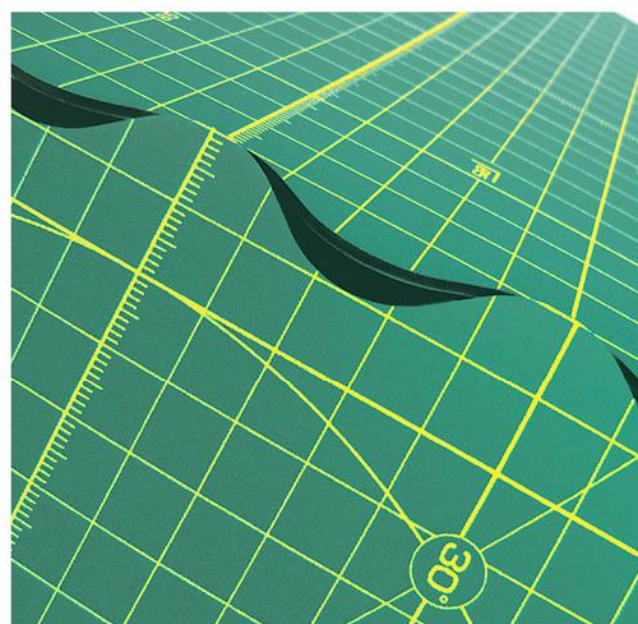

Matą FCM-A3 ma od spodu przeciwpoślizgową piankę zapewniającą stabilność maty w trakcie cięcia. Łatwe do odczytania cyfry i żółta centymetrowa siatka na powierzchni ułatwiają dokładne odmierzanie i cięcie prostych linii i kątów.

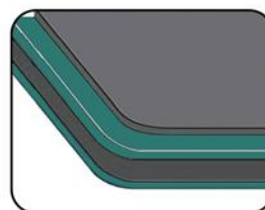

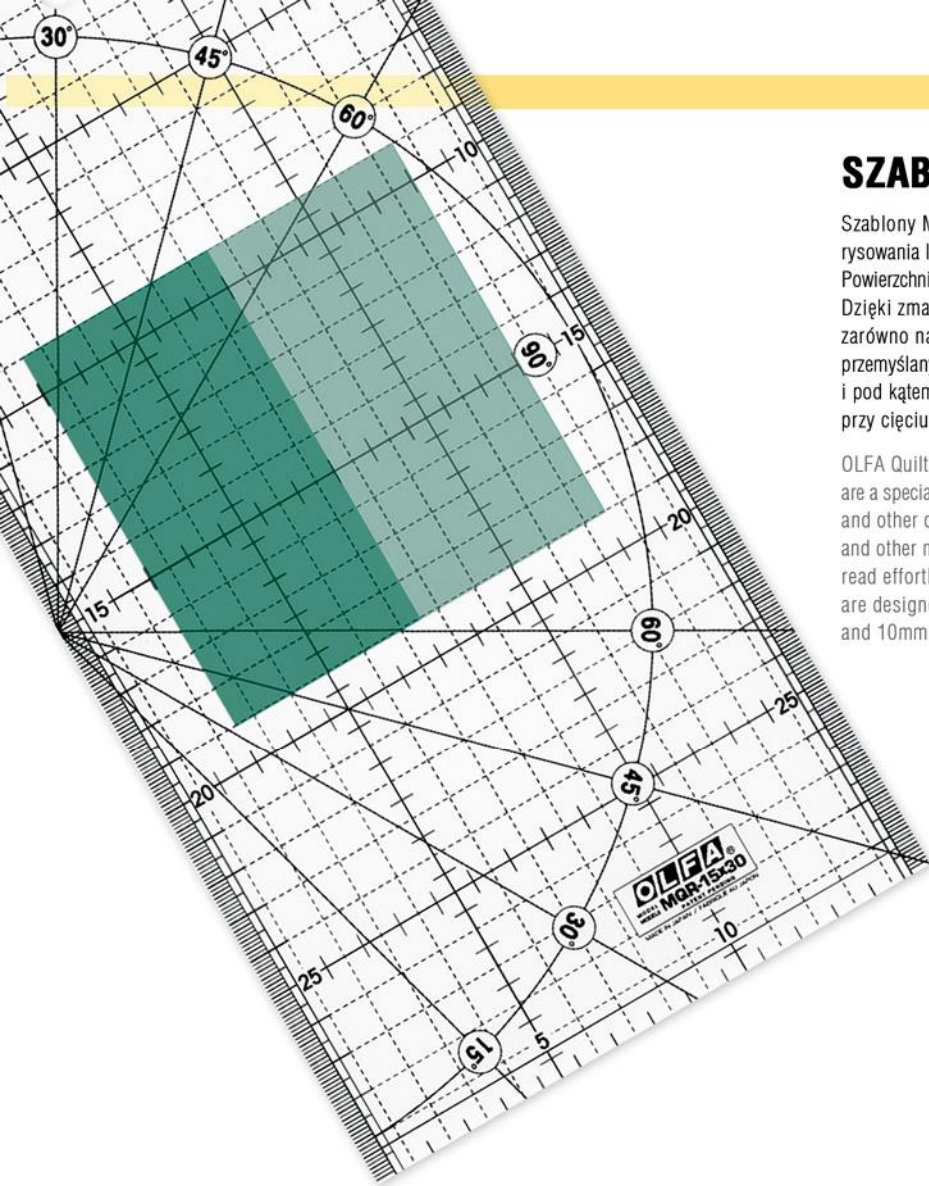

## SZABLONY / RULERS

Szablony MQR znakomicie ułatwiają wycinanie różnych kształtów bez potrzeby rysowania linii cięcia. Przydatne do cięcia nożami krążkowymi jak i segmentowymi. Powierzchnia szablonu ma nadrukowane linie pomocnicze i jest z jednej strony matowa. Dzięki zmatowionej, anti-poślizgowej powierzchni linie te są dobrze widoczne zarówno na jasnych jak i ciemnych materiałach. Duża powierzchnia szablonu i przemyślany układ linii pomocniczych znakomicie ułatwiają cięcie linii równoległych i pod kątem. Szablon skutecznie ułatwia pracę przy tworzeniu patchworków oraz przy cięciu papieru, folii itp. materiałów.

OLFA Quilt Rulers with non-slip frosted acrylic surface for stable and safe cutting are a specialty line of unique rulers designed for basic-to-advanced quilting, sewing and other craft projects. The rulers are imprinted with black numbers, grid lines and other measurements on transparent. The frosting allows the imprinting to be read effortlessly over dark, light or patterned fabrics and materials. The rulers are designed for accuracy and precision with grid lines marked in 1mm, 5mm and 10mm increments.

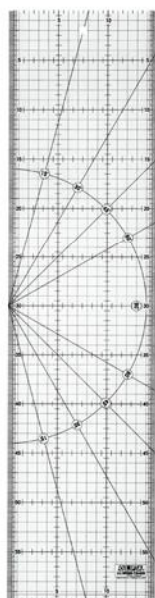

### MQR 15x60

Model z podziałką metryczną 15x60cm  
15cm x 60cm metric grid model.

### MQR 15x30

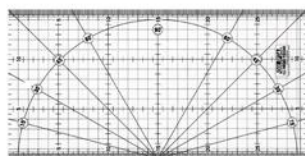

### MQR 30x30

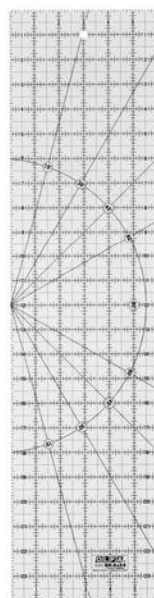
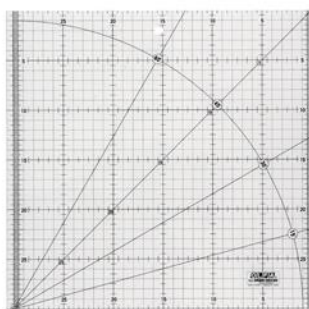

### QR 6x24

Model z podziałką calową 6" x 24"  
6" x 24" grid model.

### QR 6x12

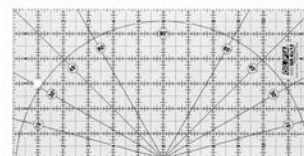

### QR 12S

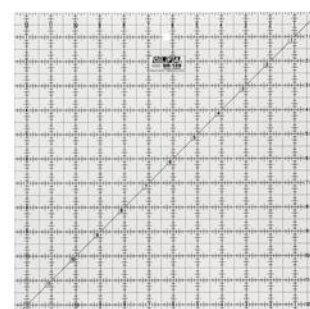

### QR 6RT





## Przykładowe sposoby wykorzystania szablonów

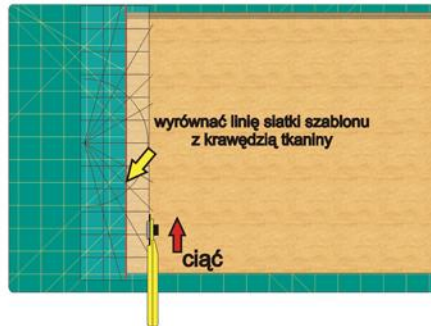
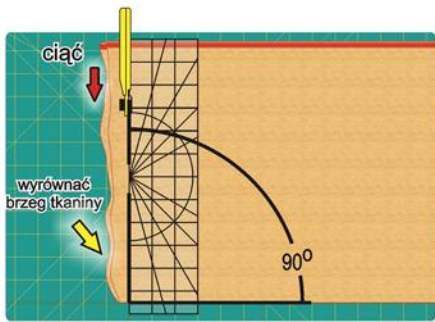

Sposoby pozycjonowania szablonu do wyrównania brzegu tkaniny.

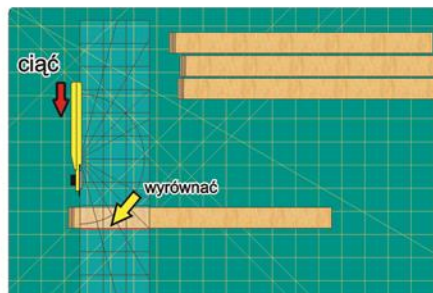
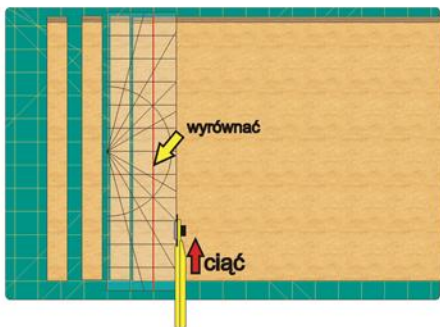
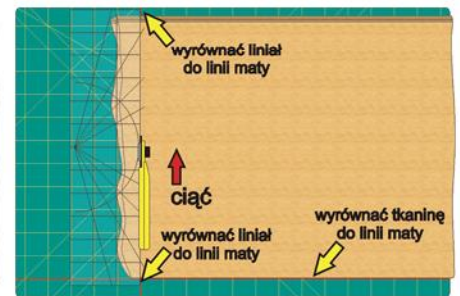
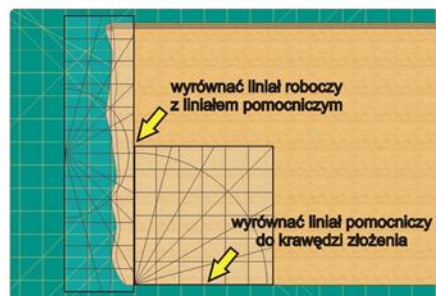

## Cięcie pasek

Po wyrównaniu brzegu tkaniny, umieścić szablon tak by linia odpowiadająca szerokości paska pokrywała się z wyrównanym brzegiem tkaniny i przeciąć wzdłuż krawędzi liniału. Po odcięciu kilku pasek dobrze jest skontrolować czy pomiędzy odcinanym brzegiem tkaniny a jej złożeniem jest kąt  $90^\circ$  - jeżeli nie, należy ponownie wyrównać tkaninę.

## Cięcie kwadratów i prostokątów

Umieścić liniał tak, aby wyrównany koniec paska pokrywał się z linią odpowiadającą szerokości cięcia i przeciąć wzdłuż krawędzi liniału. Powtórzyć powyższe czynności tnąc jeszcze kilka kwadratów.

Na spodniej części liniału w określonej odległości od brzegu, można przykleić pasek taśmy klejącej. Taśmę należy nakleić tak, by nie zasłaniała ciętej tkaniny. Taśma ta ułatwi pozycjonowanie liniału na tkaninie w odpowiedniej odległości od linii cięcia.

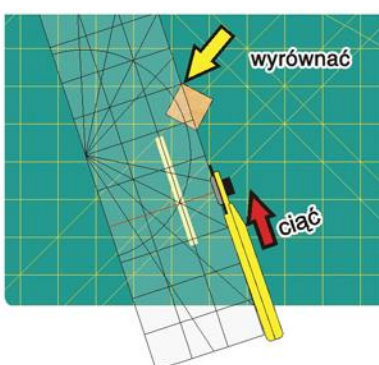
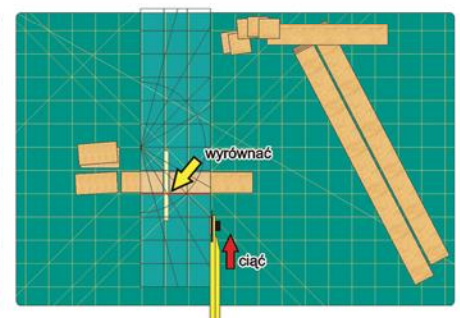
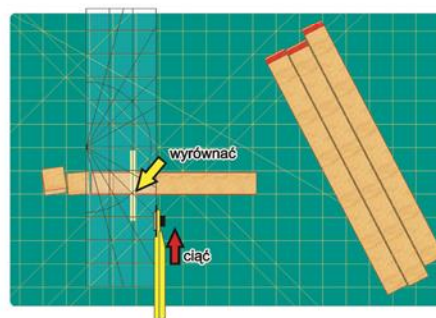

## Cięcie trójkątów

Ułożyć liniał na odciętym kwadratowym kawałku tak by krawędź liniału połączyła przeciwległe wierzchołki i przeciąć wzdłuż krawędzi liniału

## SKROBAKI / SCRAPERS

Od skrobaków uniwersalnych po specjalistyczne narzędzia klasy Heavy-Duty, skrobakom OLFA towarzyszą te same standardy doskonałości w zakresie wytrzymałości i trwałości, co i pozostałym produktom OLFA. Pozwala to na osiągnięcie wyjątkowej wydajności, nawet w najtrudniejszych miejscach pracy.

Skrobaki OLFA wykonane są z materiałów wysokiej jakości, posiadają trwałe ostrza gwarantujące długotrwałą skuteczność oraz mocne, wygodne uchwyty zaprojektowane w sposób gwarantujący uzyskanie maksymalnej mocy skrobania i optymalnej wydajności w czyszczeniu trudnych miejsc.

Narzędzia te świetnie sprawdzają się zarówno przy tak delikatnych pracach jak czyszczenie szklanych powierzchni, jak również przy pracach bardzo intensywnych takich jak czyszczenie ścian oraz podłóg.

Nowa linia skrobaków z łukowym, wymiennym ostrzem znacząco powiększa asortyment narzędzi przeznaczonych do czyszczenia różnych powierzchni i poszerza zakres prac, do których można używać narzędzi OLFA

Introducing a new line of OLFA scrapers to offer a more comprehensive product assortment for jobs that also entail scraping to get the job done.

Ranging from multi-purpose to extra heavy-duty, OLFA scrapers feature the same standards for excellence in craftsmanship, strength and durability as all OLFA products, and continue to return exceptional productivity and results for even the toughest of jobs.

Designed for maximum scraping power and optimal performance to handle a variety of tough, demanding removal jobs, the OLFA scrapers are constructed with premium quality materials and durable blades for long-lasting, exceptional performance and strong, comfortable handles for maximizing power to help drive momentous force to all types of removal projects.

Ideal for use for finer scraping jobs on glass, to larger more intense jobs on the floor.



**GSR-1** Lekka Praca  
Light Work

**GSR-2**  
Szkło  
Glass

**SCR-S**  
**SCR-M**  
**SCR-L**

**T-45**

**Karton-gips**  
Drywall

**XSR-200**  
**XSR-300**  
**XSR-600**

Heavy Work  
**Ciężka Praca**

## SKROBAK Z ŁUKOWYM OSTRZEM / MULTI-EDGE ARC SCRAPER

Rękojeść skrobaka jest tak ukształtowana iż ostrze po zamontowaniu w rękojeści przyjmuje lekko łukowaty kształt. Umożliwia to precyzyjne skrobanie z niewielką siłą. Ponadto, uniesione narożniki ostrza zmniejszają ryzyko uszkodzenia oczyszczanej powierzchni, co jest szczególnie istotne przy usuwaniu zanieczyszczeń z powierzchni zakrzywionych i w miejscach trudnodostępnych. W przypadku płaskich powierzchni - aby skorzystać z pełnej szerokości ostrza wystarczy mocniej docisnąć ostrze do podłoża.

Unique blade-grip forms the secured blade into an "arc" shape for precision performance. The arc provides pin-pointed, detailed scraping with less force, reducing surface damage- making the scraper even ideal for delicate surfaces. Or, scraper allows for blade flatterring and surface adherence for wide-range scraping. Designed for removal on applications ranging from: floor tile and adhesives, wall tile and coatings, floor coatings, carpeting and linoleum, epoxies, paints and plastics and roofing materials. Easy, tool free blade change.

### T-45



Skrobak z ostrzem o szerokości 45mm. Mocna i wygodna rękojeść z elastomeru wzmocnionego włóknem szklanym, odporna na działanie kwasów i rozpuszczalników w tym również acetonu. Śruba blokująca ostrze pozwala na płynną regulację jego wygięcia. Plastikowa osłona ostrza.

Scraper uses a 45mm 4-sided, durable carbon tool steel blade. Features a strong, comfortable main body made of the glass fiber reinforced PP resin excellent in chemical/acetone resistance. Safety cover to decrease injuries while not in use. Includes TB-45 blade.

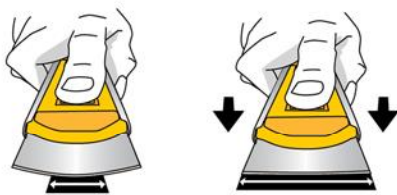
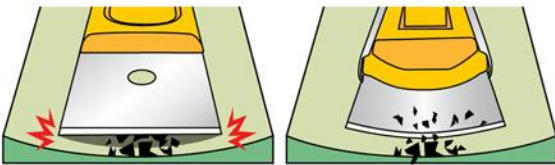

### TB-45

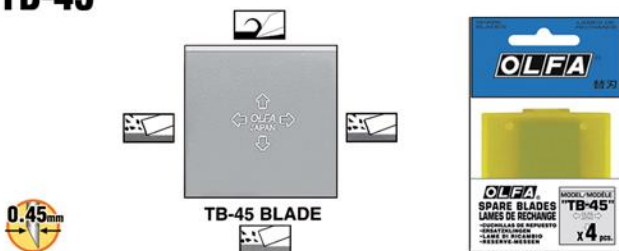

Ostrze do skrobaka T-45. Krawędzie kwadratowego ostrza zostały przygotowane w zróżnicowany sposób: jedna zaostrożona krawędź służy do wykańczającego oczyszczania, natomiast trzy pozostałe tępe krawędzie przewidziane zostały do zgrubnego oczyszczania. Opakowanie TB-45 zawiera 4 ostrza w plastikowym pojemniku pakowane w woreczek foliowy.

Featuring a multi-edge, durable carbon tool steel blade with 4 distinctive edges for versatility. 1 extra sharp for fine removal or deep penetration + 3 coarse edges for rougher jobs TB-45 contains 4 blades in a plastic container, packed in a plastic bag.

## SKROBAKI UNIWERSALNE / MULTI-PURPOSE SCRAPERS

Poręczne skrobaki serii SCR z nierdzewnym ostrzem wysokiej jakości i solidną rękojeścią skutecznie stawiają czoła większości typowych prac. Ostrza ze stali nierdzewnej nie rysują szkła z taką łatwością jak ostrza ze zwykłej stali narzędziowej. Idealne narzędzie do usuwania zanieczyszczeń z szyb okiennych, glazury, kuchennych płyt ceramicznych. Ostrza w tej grupie skrobaków są niewymienne.

These handy scrapers feature high-quality, stainless steel blades, and strong, durable handles to efficiently tackle most conventional jobs. Stainless steel blades offer better protection against rusting or longer use. Uses include glass cleaning prior to window film applications or post painting projects. Blade is not replaceable.

### SCR-S



### SCR-M



### SCR-L



Skrobaki z niewymiennym ostrzem z wysokiej jakości stali nierdzewnej. Osłona ostrza z tworzywa sztucznego

25mm and 43mm blade with perfect for tight spaces. Wider 60mm blade ideal for additional coverage during use. Includes blade cover for safety and a hang-hole in the handle for convenience.

### BTC-1



Specyficzny kształt rękojeści oraz sztywne ostrze o szerokości 43mm blokowane pokrętkiem umożliwiają pracę z dużą siłą. Dzięki nadzwyczajnej zdolności przecinania ostrze przecina z łatwością grubą skórę i zbrojoną gumę. Znajduje zastosowanie w branży tapicerskiej, rymarskiej, przetwórstwie tworzyw sztucznych jako narzędzie do przecinania, ścinania i ukosowania krawędzi. Dobrze sprawdza się jako skrobak do oczyszczania gładkich powierzchni. Wyposażony w metalową osłonę ostrza.

Featuring the sharp edged blade, the BTC-1 provides wide variety usages such as cutting, scraping, shaving and even slicing. Also the BTC-1 shows the excellent performance for cutting leather and resin sheet.

### BTB-1



Ostrze do noża BTC-1. Duża szerokość ostrzenia i odpowiednia grubość ostrza powodują, że jest ono sztywne i wykazuje niespotykane własności tnące. Ostrze jest dwustronne. Opakowanie BTB-1 zawiera 3 ostrza w plastikowym pojemniku.

BTB-1 contains 3 blades in a plastic container. Packed in a plastic bag.

**OLFA**<sup>®</sup>  
THE ORIGINATOR SINCE 1956

**GSR-1**

**SKROBAK DO SZYB**



**GSB-1S**





## GSR-1

Uchwyt oraz osłona ostrza tego skrobaka wykonane są z żywicy polipropylenowej wzmocnionej włóknem szklanym, która zapewnia zwiększoną wytrzymałość oraz odporność na aceton. Uchwyt skrobaka jest bardzo cienki. Ma on tylko 7mm grubości, a razem ze śrubą mocującą i osłoną ostrza 14mm. Rowki wytłoczone na powierzchni uchwytu i osłonie ostrza zapobiegają ślizganiu się dłoni i pomagają znaleźć najwygodniejszy sposób trzymania narzędzia.

Handle and safety blade cover are made of glass-fiber reinforced PP which is known for its strength, rigidity, and acetone-resistance. User-friendly well-designed multi-grip handle helps users find a perfect grip, and provides a comfortable work environment. Handle is kept as thin as possible, and its blade exposure is as wide as the handle. The shape helps reach corners. With blade held firmly, the GSR-1 works perfectly while scraping off stickable stuffs.

### Sposoby trzymania narzędzia.

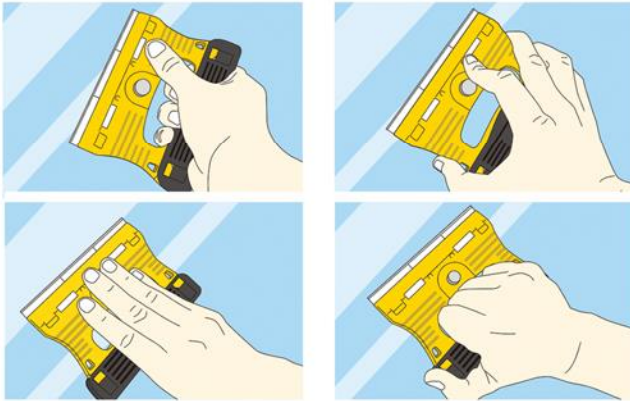

Jest co najmniej kilka sposobów trzymania uchwytu w zależności od kierunku, niezbędnej siły docisku i precyzji skrobania. Duży otwór w rękojeści i łukowaty kształt boków pozwala na wybranie najwygodniejszej pozycji. Przykładowe sposoby trzymania uchwytu można zobaczyć na ilustracjach.

There are several ways to grip. Big hole in the handle and curved forms on sides are for choosing a perfect grip as usage. Blade cover moves back and forth for a better position, and users have a choice to detach it.

### Osłona ostrza



W momencie rozpoczęcia pracy – po zdjęciu czarnej osłony ostrza, można ją nasunąć na drugą stronę uchwytu. Zwiększa się dzięki temu grubość uchwytu i wygoda jego użytkowania. Równocześnie zabezpieczamy się w ten sposób przed zgubieniem osłony w czasie pracy. Osłonę można przesuwac w lewo albo w prawo aby móc idealnie dopasować się do warunków skrobania.

Safety blade cover is adjustable for a perfect handle, depending on scraping circumstances. Putting blade cover on gives users a fatter grip. Put it on the other side of the handle not to lose while using; slide it in sideways. Detach it when you need a thinner grip.

### Wymiana ostrza

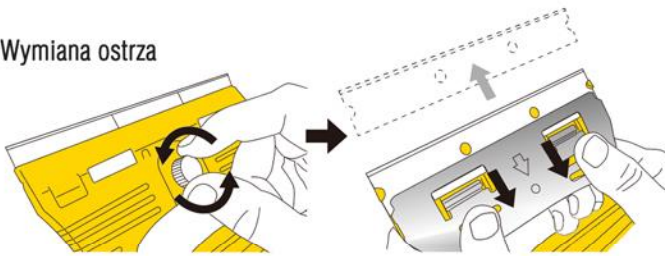

Do wymiany ostrza nie są potrzebne żadne dodatkowe narzędzia. Aby wymienić ostrze, należy poluzować śrubę mocującą /wystarczy 1 obrót /, zsunąć w dół metalową płytkę i wyjąć ostrze zaklinowane między plastikowymi wypustkami uchwytu.

Loosen the screw, slide down the blade holding plate to free the wedged blade. No tools are necessary for blade replacement.

kołeczek pozycjonujący ostrze

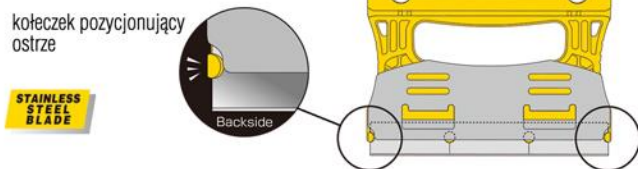

### Ostrza wymienne

Ostrza do skrobaka o grubości 0,25mm wykonane ze stali nierdzewnej oznaczone są symbolem GSB-1S i pakowane po 30 szt. w plastikowe pojemniki.

Stainless spare blades GSB-1S are packed 30 pcs. in a plastic container.

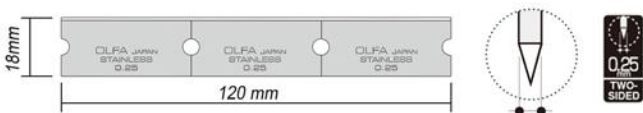

### Odporność na korozję

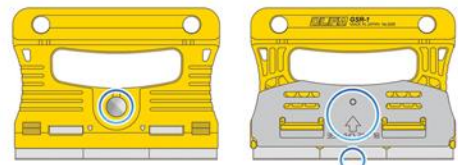

Oprócz nierdzewnego ostrza GSB-1S, ze stali nierdzewnej jest także płytka i śruba mocująca ostrze, dzięki czemu skrobak GSR-1 jest idealny do stosowania z wodą i detergentami. Kanaliki odprowadzające wodę szybko osuszają uchwyt.

The stainless steel blade "GSB-1S" is resistant to corrosion. The OLFA quality 0.25mm-thick blade is thin and tough, and makes a big difference in the work flow. Not just blade, but also the blade holding plate and screw are made of stainless steel to make the GSR-1 perfect for use with water and dishwashing liquid. With the exceptional shape with outlets of water, the handle is well drained.



Otwory po bokach uchwytu pozwalają na przypięcie smyczy lub linki zabezpieczającej co jest istotne przy pracy na wysokości.

Safety lanyard holes allow to attach a lanyard or a security cable which is important when working at height.

**OLFA**<sup>®</sup>  
THE ORIGINATOR SINCE 1956



# SKROBAK GSR-2

*Kompaktowy skrobak do szyb z nierdzewnym wąskim ostrzem*



*Otwór na końcu uchwyty pozwala na przypięcie linki zabezpieczającej*



*Pojemnik na ostrza pełni również rolę osłony ostrza roboczego*

# SKROBAK **GSR-1** z szerokim ostrzem



## GSR-2

Coraz większa ilość szklanych elewacji oznacza większą powierzchnię szyb do czyszczenia z zabrudzeń pojawiających się podczas budowy czy też remontu budynku jak również do okresowego ich czyszczenia. Coraz częściej pojawia się też konieczność usuwania folii okiennych czy też drukowanych na folii wielkoformatowych reklam. Niewątpliwą pomocą w tych pracach będzie nowy, kompaktowy skrobak GSR-2. Pozwalając czyścić trudno dostępne miejsca, narożniki okien i zakrzywione powierzchnie, może on okazać się z tego powodu również bardzo użyteczny w warunkach domowych, np. do czyszczenia płyt ceramicznych, szyb kominkowych itp. Uchwyt oraz osłona ostrza skrobaka wykonane są z żywicy polipropylenowej wzmocnionej włóknem szklanym, co zapewni zwiększoną wytrzymałość oraz odporność na aceton.

Cleaning glass surface by scraping off dirt comes in request not only when putting up and refurbishing a new building, but also for periodical cleaning. To make buildings look as beautiful as possible, there is demand, not just for scraping off dirt on windows, but also for maintaining by re-covering routinely cutting sheets and window films. Also for household purposes, a compact GSR-2 scraper can be user-friendly enough, and perfect for scraping on a small area and a curved surface. The X-design handle is known for its strenght, rigidity, and acetone-resistance

### Pojemnik na ostrza służy jako osłona na ostrze



Plastyczny pojemnik zawiera 6 ostrzy. Posiada zabezpieczenie przed otwarciem, istotne gdy służy on jako osłona ostrza.

Blade container holds 6 blades. It does not open improperly while working as a blade cover either

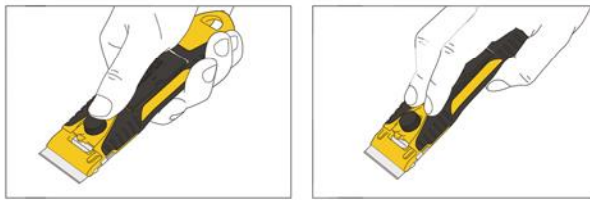

Kształt rękojeści pozwala wybrać użytkownikowi najlepszy sposób trzymania w zależności od kierunku, siły docisku i precyzji skrobania. Przykładowe sposoby trzymania uchwytu przedstawiono na ilustracjach. Uchwyt jest tak szeroki jak ostrze, dzięki czemu pozwala łatwo dotrzeć do wąskich miejsc i narożników.

There are several ways to grip. Big hole in the handle and curved forms on sides are for choosing a perfect grip as usage. Blade cover moves back and forth for a better position, and users have a choice to detach it.

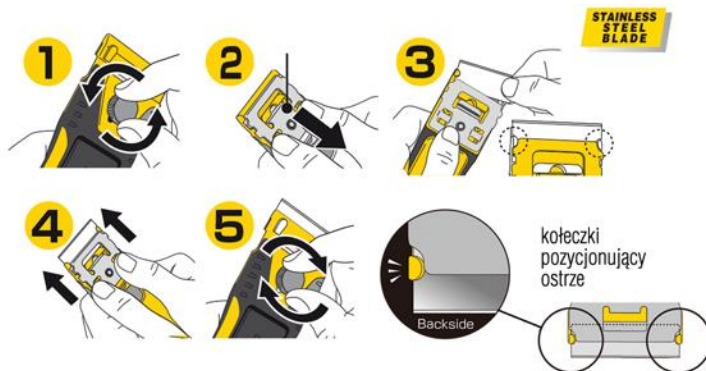

Do wymiany ostrza nie są potrzebne żadne dodatkowe narzędzia. Aby wymienić ostrze, należy poluzować śrubę mocującą /wystarczy 1 obrót /, zsunąć w dół metalową płytkę i wyjąć ostrze zaklinowane między plastikowymi wypustkami uchwytu.

Loosen the screw, slide down the blade holding plate to free the wedged blade. No tools are necessary for blade replacement.

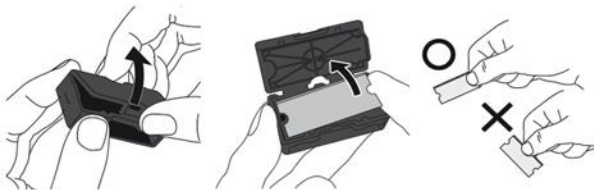

Ostrza do skrobaka o grubości 0,25mm wykonane ze stali nierdzewnej oznaczone są symbolem GSB-2S/6B i pakowane po 6 szt. w plastikowe pojemniki.

Stainless spare blades GSB-2S/6B are packed 6 pcs. in a plastic container.



### Odporność na korozję



Oprócz nierdzewnego ostrza GSB-2S, ze stali nierdzewnej jest także płytka i śruba mocująca ostrze, dzięki czemu skrobak GSR-2 jest idealny do stosowania z wodą i detergentami. Dzięki odprowadzającym wodę kanalikom w rękojeści, uchwyt jest dobrze osuszany.

The stainless steel blade "GSB-2S" is resistant to corrosion. The OLFA quality 0.25mm-thick blade is thin and tough, and makes a big difference in the work flow. Not just blade, but also the blade holding plate and screw are made of stainless steel to make the GSR-2 perfect for use with water and dishwashing liquid. With the exceptional shape with outlets of water, the handle is well drained.



Otwór na końcu uchwytu pozwala na przypięcie smyczy lub linki zabezpieczającej co jest istotne przy pracy na wysokości.

Safety lanyard hole allow to attach a lanyard or a security cable to the handle, which is important when working at height.

**OLFA**<sup>®</sup>  
THE ORIGINATOR SINCE 1956

Do zrywania i skrobania,  
skrobaki XSR oferują najwyższą wydajność

**XSR-200**  
**XSR-300**  
**XSR-600**

Masywna rękojeść X-Design jest kombinacją twardego, wypełnionego włóknem szklanym, żółtego kompozytu i miększego, czarnego elastomeru - idealne rozwiązanie dla potrzebujących solidnego uchwytu. Wzmocniony koniec rękojeści umożliwia pobijanie młotkiem. Nowe ostrze BS08 o grubości 0,8 mm do szczególnie trudnych prac.

**WYMIENNE OSTRZE**

Do wymiany niepotrzebne żadne narzędzia

Łatwa do nałożenia osłona ostrza

Skrobaki XSR można pobijać młotkiem!

Otwór w uchwycie do zamocowania linki

Ostrze BS pasuje perfekcyjnie!

**DESIGN**



## SKROBAKI DO CIĘŻKICH PRAC / HEAVY DUTY SCRAPERS

Profesjonalne skrobaki do przygotowywania powierzchni w trakcie prac remontowo-budowlanych. Solidna, ergonomiczna konstrukcja umożliwia wydajną i dokładną pracę przy wyrównywaniu i oczyszczaniu powierzchni ścian i podłóg z resztek okładzin, tynków, szpachlówki, starych powłok lakierowych.

W zależności od potrzeb, do skrobaka można zamontować szerokie, elastyczne ostrze (BSF) lub wąskie, sztywne (BS). Do narzędzia można montować również standardowe ostrza segmentowe o szerokości 18mm. Wymiana ostrza nie wymaga żadnego dodatkowego narzędzia, a ostrze można montować w skrobaku stroną ostrą bądź tępą - w zależności od potrzeb. Konstrukcja rękojści umożliwia pobijanie narzędzia młotkiem, a miękka okładzina uchwytu wykonana z mikrogumy znakomicie podnosi komfort i ułatwia pracę w rękawicach.

Developed on request from industry professionals, these hard working scrapers feature extra tough, die-cast metal handles, rounded with a non-slip rubber grip for comfort and stability and engineered with a built-in durable steel striking hammer tip for maximum striking power. Includes a 100mm wide dual-scrape, carbon tool steel blade for maximum coverage and speed - use either sharp side or rough-edged side, depending on the job. Easy tool free blade change. Use for removal applications ranging from floor tile and adhesives, wall tile and coatings, floor coatings, carpeting and linoleum, epoxies and plastics and roofing materials.



### XSR-600



### BS, BS08



Sztywne ostrza do skrobaków XSR o szerokości 18mm i grubości 0,5mm lub 0,8mm pozwala usuwać nawet najtwardsze zanieczyszczenia powierzchni. Ostrza można użytkować tępą stroną do zgrubnego oczyszczania powierzchni lub zaostrożoną - do dokładnego oczyszczania. Opakowanie **BS-10B** zawiera 10 ostrzy, a **BS08-6B** 6 ostrzy w plastikowym pudełku na blisterze.

Functional 100mm blade designed with both a sharp and a rough-edged side. Features carbon tool steel for durability. **BS-10B** package contains 10 blades and **BS08-6B** contains 6 blades - for XSR series in a plastic case. Blister packed.

### XSR-200



Skrobak z rękojścią o długości 200mm.

Optimal size for centralized use on tough removal projects. Includes BS Blade. Fits BS, BSF Blades.



### XSR-300



Skrobak z rękojścią o długości 300mm. Dłuższa rękojeść pozwala na dwuręczny uchwyt przy pracach wymagających użycia większej siły. Wyposażony w sztywne ostrze BS

Longer handle accommodates two-handed use for more leverage on larger, more demanding removal jobs. Includes BS blade.

Skrobak z nierdzewną rękojścią o długości 600mm.

### BSF



Elastyczne ostrze do skrobaków XSR. Duża wysokość i niewielka grubość ostrza powodują, że jest ono elastyczne i dokładnie przylega do czyszczonej powierzchni. Opakowanie **BSF-6B** zawiera 6 ostrzy na blisterze.

Flexible 100mm blade allows for better leverage when removing difficult materials. Made of carbon tool steel for durability and designed with both a sharp and rough-edged side. **BSF-6B** contains 6 flexible blades for XSR series. Blister packed.





## NOŻYCZKI / SCISSORS

Nożyczki OLFA zaprojektowane zostały do precyzyjnego cięcia dla indywidualnych i przemysłowych użytkowników. Posiadają bardzo ostre szczęki ze stali nierdzewnej wysokiej jakości. Jedna z krawędzi tnących jest drobno ząbkowana co zapobiega wysuwaniu się ciętego materiału pomiędzy ostrzy.

Ostrza nożyczek łączy sworzeń zakuty poprzez sprężystą podkładkę co gwarantuje odpowiedni docisk ostrzy i podnosi znacząco trwałość narzędzia i skuteczność jego działania.

Nożyczki OLFA tną z niezwykłą skutecznością zarówno cienkie i wiotkie materiały (bibuła, cienkie tkaniny, folie, latex) jak też grube i sztywne (karton, tektura, tkaniny techniczne, cienkie arkusze tworzyw sztucznych), a także sznury, węże gumowe i igelitowe a nawet cienkie przewody elektryczne.

Wygodne, symetrycznie ukształtowane rękojeści uformowane z wysokiej jakości tworzywa sztucznego (ABS) pozwalają na używanie nożyczek przez osoby prawo- i leworęczne gwarantując wygodną pracę i ograniczając zmęczenie dłoni.

Designed for precision cutting for consumer and industrial applications, the OLFA scissors have extra-sharp blade made from high-quality stainless steel. One of the blades has a serrated edge which helps to prevent slippage of the material being cut.

Features blades sharpened to the tip for precise cutting, a semi blunt nose for added safety and an industrial rivet for strength. The handles, which are designed for right- or left-handed use, are crafted of lightweight but durable ABS plastic.

The durable, multi-purpose must-have scissors are suitable for almost any task. The scissors easily cut the toughest industrial materials, including polymers, wire, Kevlar, vinyl, rubber, fabric, aircraft composites and others materials. They are also useful as household scissors, whether in the kitchen or in the workshop for do-it-yourself projects.

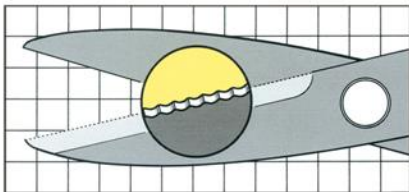

### SCS-1



OSTRZE  
ZE STALI  
NIERDZEWNEJ

Długość krawędzi tnącej 40mm. Ostrza nitowane za pośrednictwem sprężystej podkładki.

Small utility scissors with anti-slip serrated stainless steel edge. Blade length 40mm.

### SCS-3



OSTRZE  
ZE STALI  
NIERDZEWNEJ

Długość krawędzi tnącej 65mm. Model ekonomiczny do zastosowań domowych i biurowych.

Multi-purpose scissors than can be used for general cutting. Stainless steel blade with anti-slip serrated edge. Blade length 65mm.

### SCS-2



OSTRZE  
ZE STALI  
NIERDZEWNEJ

Długość krawędzi tnącej 55mm. Ostrza nitowane za pośrednictwem sprężystej podkładki.

Large utility scissors with anti-slip serrated stainless steel edge. Blade length 55mm.

### SCS-4



OSTRZE  
ZE STALI  
NIERDZEWNEJ

Długość krawędzi tnącej 37mm. Ostrza bez ząbków nitowane za pośrednictwem sprężystej podkładki. Model do precyzyjnego wycinania drobnych elementów

Applique scissors for accurate cutting. Stainless steel blade. Blade length 37mm.





## SZTUKA i RZEMIOSŁO / ART & CRAFT

Zaprojektowane z myślą o precyzji i dokładności narzędzia firmy OLFA z serii sztuka & rzemiosło dostarczają maksimum komfortu, trwałości i skuteczności. Każde ostrze jest wykonane z wysokiej jakości węglowej stali narzędziowej lub też stali nierdzewnej w wieloetapowym procesie produkcyjnym który zapewnia wysoką zdolność przecinania i trwałość krawędzi tnącej. Narzędzia z tej serii idealnie sprawdzają się w zastosowaniach przemysłowych, profesjonalnych działaniach artystycznych i graficznych, w pracach rzemieślniczych, w szkole i domu.

Designed for precision and accuracy, the OLFA line of art and craft cutters provides maximum comfort, stability and performance.

Each blade is crafted of high-quality carbon tool or stainless steel and manufactured in a multi-step production process that delivers unparalleled sharpness and superior edge retention.

The knives are ideal for use in industrial applications, commercial art and graphics projects, school projects and for a variety of craft projects, including scrapbooking and memory books.



**OLFA**®

THE ORIGINATOR SINCE 1956

TOP SHEET CUTTER

MODEL:

**TS-1**

Kolekcjonujesz wycinki z czasopism ?

Szukasz wygodnego narzędzia do tej pracy ?

**Miło patrzeć jak nóż TS-1  
przecina tylko wierzchnią warstwę!**

PATENT PENDING



MIN MAX

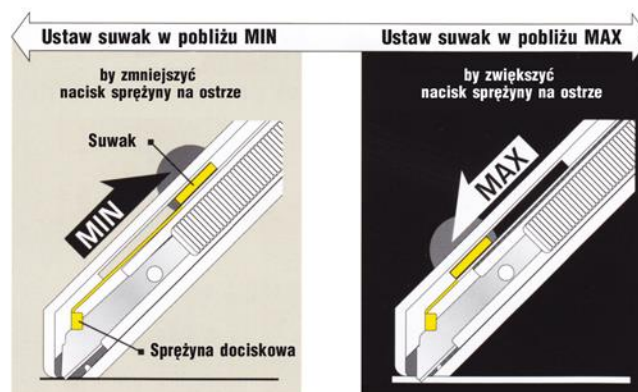

Jeśli chcesz przeciąć  
cienki arkusz  
papieru

Jeśli chcesz przeciąć  
gruby arkusz  
papieru



messe frankfurt



## TS-1



Nóż TS-1 tnie papier, folię itp. na głębokość jednej warstwy. Zmiana napięcia sprężyny dociskającej ostrze do przecinanego materiału pozwala na regulację głębokości cięcia. Docisk ten można w sposób płynny regulować przy pomocy suwaka na tylnej stronie rękojeści. W pojemniku w rękojeści 2 ostrza zapasowe.

Auto Pressure Control system adjusts the cutting pressure used to cut only the top sheet or layer of material, while preserving the material beneath. Simply adjust blade settings from "MIN", for cutting a thin sheet, to "MAX" when cutting thicker material, then cut! Adjustable for cutting sheeting materials up to 0,1mm thick. Ideal for cutting newsprint, paper, cardstock, thin films and plastic sheeting and tape. Blade storage in handle includes 2 extra blades.

## TSB-1



Ostrze przeznaczone do noża TS-1. Opakowanie jednostkowe o symbolu TSB-1 zawiera 5 ostrzy w plastikowym pudełeczku, w woreczku foliowym

The "TS-1" takes its dedicated high quality alloy tool steel made, sharp and long-lasting blade "TSB-1" only. TSB-1 contains 5 blades in a plastic case, packed in a plastic bag.

## AK-1



Nóż typu skalpel do precyzyjnego cięcia papieru, folii, kartonu. Dzięki połączeniu w rękojeści noża tworzywa sztucznego (ABS) i mosiądzu, nóż jest dobrze wyważony i pewnie leży w dłoni. W opakowaniu oprócz noża 25 ostrzy zapasowych.

A pen-type knife for delicate projects. The knife is equipped with an acutely pointed blade for extra precision, a contoured textured-grip handle for comfort and stability and a quick-spin blade change. Package includes 25 spare blades.

## KB



Ostrze do skalpeli AK-1, AK-4, SC-1. Opakowanie **KB** zawiera 25 ostrzy zapasowych w plastikowym pudełku z pojemnikiem na stępione ostrza, na blisterze.

All-purpose art blade made from high quality carbon tool steel. **KB** contains 25 blades in a plastic case, blister packed. Fits AK-1, AK-4, SC-1

## CMP-1



Cyrkiel ze stałym ostrzem do wycinania kół z folii, kartonu, papieru. Regulacja średnicy wycinania od 1-15cm. W komplecie z cyrkiem magazynek z 5 zapasowymi ostrzami oraz gumową podkładką pod igłę centrującą. Magazynek pełni również rolę osłony ostrza roboczego.

Compass circle designed for cutting paper, film, acetates, cardboard and light wood. Cuts circles of 1cm to 15cm in diameter. Blade and spike covered by a safety case that contains 5 spare blades and a round rubber pad.

## COB-1



Ostrze specjalne do cyrkli CMP-1 i CMP-1/DX. Ostrze produkowane w blaszkach po 5 sztuk. Przed zamontowaniem do cyrkla należy odłamać pojedyncze ostrze. Opakowanie **COB-1** zawiera 15 ostrzy w plastikowym pudełku i woreczku foliowym.

Snap-off replacement blade for use with Compass Circle Cutters CMP-1 and CMP-1/DX helps make perfect circles every time. **COB-1** contains 15 blades in a plastic case, packed in a plastic bag.

## AK-5



Nóż typu skalpel, modyfikacja noża AK-3. Rękojeść dłuższa o 2cm zakończona szpatułką. Kwadratowy przekrój obsadki pozwala na łączenie jej z pojemnikiem na ostrza. Wsuniecie jej **wzdłuż** pojemnika, pozwala na wygodne przechowywanie noża z ostrzami zapasowymi. Wsuniecie jej **prostopadle** do pojemnika, tworzy wygodny stojaczek. W pojemniku 30 ostrzy zapasowych oraz igła o dt. 20 mm.

Designer's Art Knife with a spatula edge. The package includes 30 blades and a needle. The square-shaped spare blade case works as a standish when connected to the blade cover. The accessories needle marks on plastic modeling and peels labels. The come in handy spatula at the top end smoothes adhesive materials and molds a shape in clay.

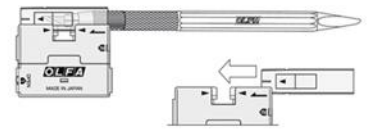
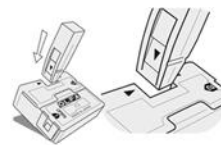

## KB-5

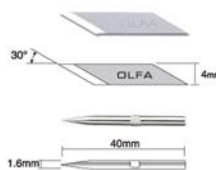

Ostrze do skalpela AK-5. Opakowanie **KB-5** zawiera 30 ostrzy w specjalnej obsadce z pojemnikiem na stępione ostrza, na blisterze.

All-purpose art blade made from high quality carbon tool steel. **KB-5** contains 30 blades for art/design knife in a plastic case, blister packed. Fits AK-5

## CMP-1/DX



Cyrkiel ze stałym ostrzem do wycinania kół z folii, kartonu, papieru wyposażony w mechanizm zapadkowy tzw. grzechotkę. Płynna regulacja średnicy cięcia od 1,6-22cm. W komplecie 10 zapasowych ostrzy oraz podkładka pod igłę centrującą.

Deluxe compass cutter with ratchet system. Cuts circles from 1.6cm to 22cm in diameter. The spike can be covered and the blade can be stored when not in use. Comes with 10 extra blades in the package.

## SKALPELE / ART KNIVES

Zaprojektowane z myślą o precyzji i dokładności skalpele OLFA oferują swoim użytkownikom maksimum skuteczności i wygody. Ostrza do nich są wykonane z wysokiej jakości węglowej stali narzędziowej w toku wieloetapowego procesu produkcyjnego, dzięki któremu uzyskują niespotykaną zdolność przecinania i wysoką trwałość krawędzi tnącej.

The OLFA professional art knives offers superior cutting performance. Ideal for use in arts, graphics, industrial applications ... etc. When there is a job to be done, make the cut with OLFA !

### AK-4



Profesjonalny nóż do precyzyjnego cięcia różnorodnych materiałów - od delikatnych folii do drobnych elementów z tworzyw sztucznych i miękkiego drewna. Metalowe mocowanie ostrza i doskonałe wyważenie noża gwarantują wygodną i precyzyjną pracę. Rękojeść z wytrzymałego kompozytu wypełnionego włóknem szklanym pozwala na użycie w trakcie cięcia znacznej siły.

The well-balanced design provides stability, the anti-roll device offers safety and its quick spin, easy blade change deliver convenience. An acetone resistant, anti-slip cushion grip handle for enhanced comfort and performance.

### KB4-S



Niewielki 23° kąt wierzchołkowy ostrza pozwala na dotarcie do najmniejszych załomów wycinanego elementu. Duża grubość ostrza zmniejsza ryzyko złamania. Opakowanie **KB4-S** zawiera 5 ostrzy w plastikowym pojemniku i woreczku foliowym.

Precision blade, with a 23° angle, is perfect for both consumer and industrial graphics applications. Made from high quality carbon tool steel. Fits AK-4. **KB4-S** contains 5 blades in a plastic case, packed in a plastic bag.

### KB4-F



Ostrze w kształcie dłuta do precyzyjnego wycinania małych elementów oraz strugania. Opakowanie **KB4-F** zawiera 5 ostrzy w plastikowym pudełku i woreczku foliowym.

Designed for detailed cuts requiring a smooth, finished edge. Can be used on both wood and plastics. **KB4-F** contains 5 blades in a plastic case, packed in a plastic bag.

### KB4-F



Ostrze w kształcie dłuta do precyzyjnego wycinania małych elementów oraz strugania. Opakowanie **KB4-F** zawiera 5 ostrzy w plastikowym pudełku i woreczku foliowym.

Designed for detailed cuts requiring a smooth, finished edge. Can be used on both wood and plastics. **KB4-F** contains 5 blades in a plastic case, packed in a plastic bag.

### KB4-NF



Ostrze typu wąskie dłutko - dzięki zastosowaniu wąskiej płaskiej końcówki ostrza, można nim dużo łatwiej sięgnąć do trudno dostępnych miejsc.

Opakowanie **KB4-NF/5** zawiera 5 ostrzy w plastikowym pojemniku i woreczku foliowym.

5 narrow chisel blades for professional art knife, in a plastic case. **KB4-NF/5** contains 5 blades in a plastic case, packed in a plastic bag.

### KB4-SC



Ostrze typu cyklina o zawiniętej krawędzi i szerokości 7mm. Można go używać do skrobania/zdzierania obrabianej powierzchni, a także do usuwania zadziorów.

Opakowanie **KB4-SC/2** zawiera 2 ostrza w plastikowym pudełku i woreczku foliowym.

2 scraper art blades for professional art knife, in a plastic case. Packed in a plastic bag. **KB4-SC/2** contains 2 blades in a plastic case, packed in a plastic bag.

### KB4-P



Ostrze typu skrobak do cięcia twardych tworzyw sztucznych jak plexi, laminat, a nawet blachy aluminiowej. Cięcie polega na kilkakrotnym zarysowaniu ostrzem materiału wzdłuż liniału, a następnie przełamaniu go wzdłuż linii cięcia. Opakowanie **KB4-P/5** zawiera 5 ostrzy w plastikowym pudełku i woreczku foliowym.

5 plastic art cutter blades for professional art knife, in a plastic case. **KB4-P/5** contains 5 blades in a plastic case, packed in a plastic bag.

### KB4-NS



Ostrze w kształcie wąskiej piły do precyzyjnego przecinania niewielkich elementów z drewna i plastiku. Opakowanie **KB4-NS** zawiera 3 ostrza w plastikowym pudełku i woreczku foliowym.

Perfect for trimming and deburring plastics, wood, films narrow cuts and cross cuts. **KB4-NS** contains 3 blades in a plastic case, packed in a plastic bag.

### KB4-WS



Ostrze w kształcie szerokiej piły do precyzyjnego przecinania niewielkich elementów z drewna i plastiku. Opakowanie **KB4-WS** zawiera 3 ostrza w plastikowym pudełku i woreczku foliowym.

Designed for making straight cuts in wood and plastic. **KB4-WS** contains 3 blades in a plastic case, packed in a plastic bag.

## MC-45



Nóż do cięcia pod kątem 45° do wycinania z kartonów o różnej grubości ozdobnych ramek/passe-partout wykorzystywanych przy oprawie prac graficznych, fotografii itp. W zestawie 5 ostrzy zapasowych.

Uniquely designed tool that takes all the work out of cutting rectangular openings for picture and photograph framing. Perfect for cutting picture frame mounts from matting board at 45° oblique angle. The "V" shaped blade slides easily to left or right and the sharp blade allows the making of precise corners. Package includes 5 spare blades in plastic box.

### UWAGA !

Nożem MC-45 nie można ciąć na matach OLFA. Podkład do cięcia musi być miękki i na tyle gruby by ostrze po przejściu przez karton mogło się w niego bezpiecznie zagłębić. Może to być np. wielowarstwowa tektura falista lub płyta styropianowo-kartonowa.

Not for use with OLFA cutting mats as the cutting base. Cardboard recommended as a cutting base.

## MCB-1



Ostrze do noża MC-45 i MC-45/DX. Ostrze jest dwustronne i po stępieniu jednej strony można je zamontować w odwrotnym położeniu. Opakowanie **MCB-1**, zawiera 5 ostrzy w plastikowym pudełku i woreczku foliowym.

MCB-1 contains 5 blades for mat cutter in a plastic case. Packed in a plastic bag.

## TK-4



OSTRZE  
ZE STALI  
NIERDZEWNEJ

Kieszonkowy nożyk w formie breloczka z nierdzewnym chowanym ostrzem.

A pocket-sized, multi-purpose knife featuring a stainless steel blade, blade slide lock, a hanging hole to easily slide onto your keychain plus it conveniently fits in your pocket, purse, desk or glove compartment.



## MC-45/DX

Nowa wersja noża MC-45 do cięcia pod kątem 45°.

Suwak mocujący ostrze wyposażony w sprężynę zapewniającą równomierne wcinanie się w przecinany materiał. W komplecie linijka o długości 40 cm, z wyfrezowanym na krawędzi rowkiem prowadzącym korpus noża. Wzdłuż linijki uniemożliwiającym zjechanie z wyznaczonej linii cięcia. Na spodniej części liniału specjalna antypoślizgowa taśma zapobiegająca ślizganiu się liniału po przecinanym materiale. Głębokość cięcia do 7mm. W opakowaniu dodatkowo 2 ostrza zapasowe w plastikowym pudełku

To enable clean quality cuts, the new MC-45/DX has a grooved ruler for engaging the cutter and a spring loaded slider that adjusts blade extension in two stages to the thickness of the matting. No experience is needed to be good. The MC-45/DX is far easier to use than earlier model and conventional mat cutter. Suggested cutting objects: matting board, cardboard, balsa wood, polystyrene sheets, etc. Package includes a ruler and 2 spare blades.

### UWAGA !

Nożem MC-45/DX nie można ciąć na matach OLFA. Podkład do cięcia musi być na tyle gruby i miękki by mogło się w niego wcinać ostrze po przejściu przez karton. Może to być np. płyta styropianowo-kartonowa lub wielowarstwowa tektura falista.

Do not use OLFA cutting mats as the cutting base for the MC-45/DX





## Sposób użytkowania noża MC-45 /DX

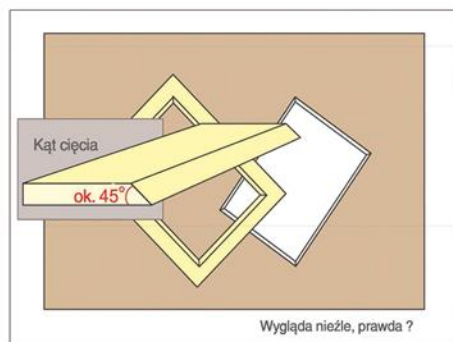
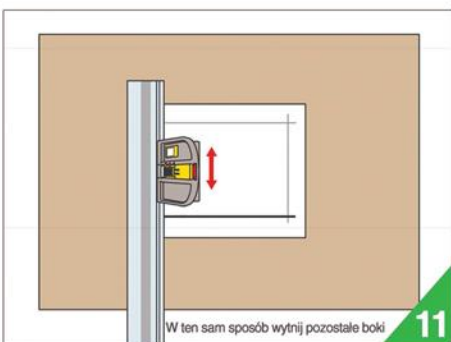
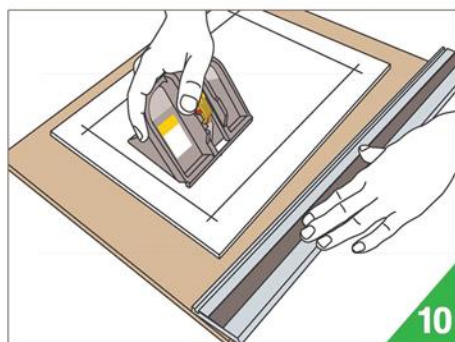
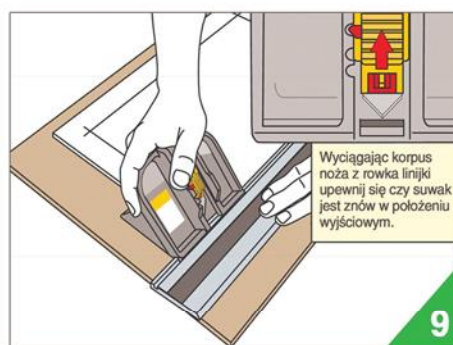
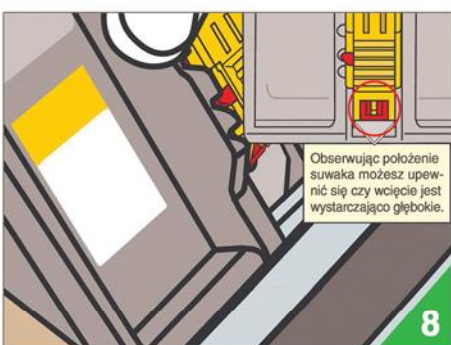
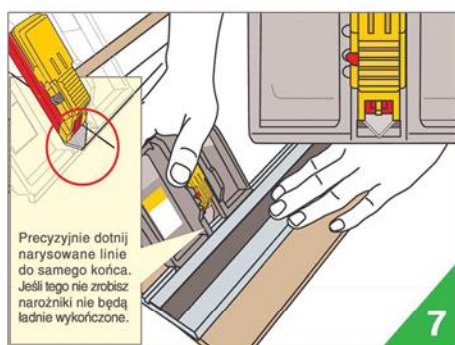
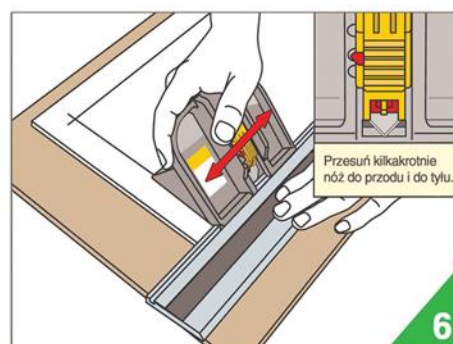
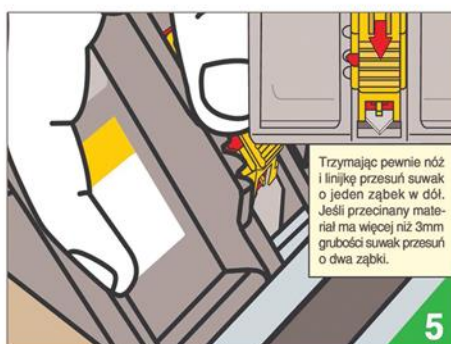
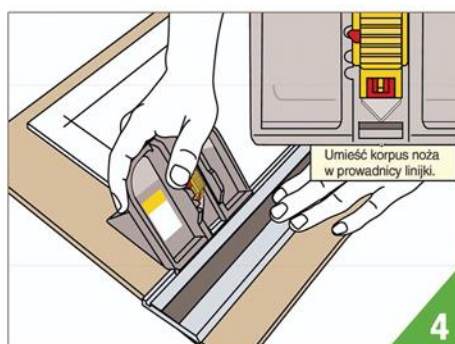
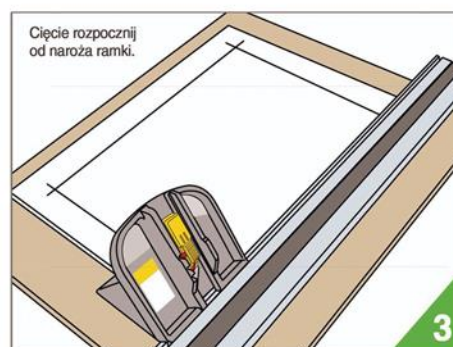
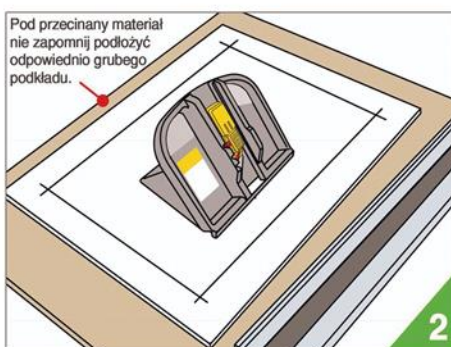
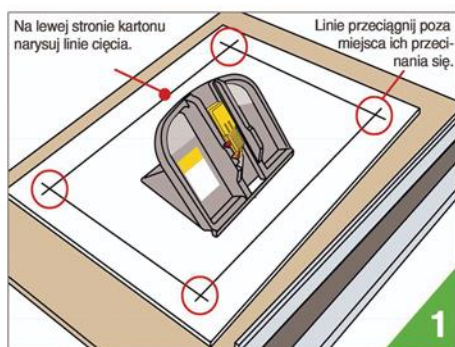

## PC-S



Nóż z wymiennym, chowanym ostrzem do przecinania płyt z twardych tworzyw sztucznych np. metaplexu (plexi), textolitu, itp. Cięcie polega na kilkakrotnym zarysowaniu płyty wzdłuż linii cięcia, a następnie jej przelamaniu. Rękojeść z wysokiej jakości ABS z pojemnikiem na zapasowe ostrza. W komplecie dwa zapasowe ostrza.

Standard-duty plastic/laminate cutter designed to produce a very fine score line in order to precisely break plastics, acrylic and laminates. Includes a tungsten steel PB-450 blade inserted plus 2 replacement blades in the handle.

## PB-450

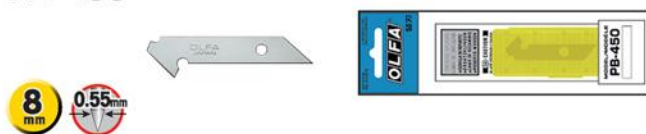

Ostrze wymienne do noża PC-S. Opakowanie o symbolu **PB-450** zawiera 5 ostrzy w plastikowym pudełeczku i woreczku foliowym.

Tungsten steel blade for the PC-S plastic/laminate cutter. **PB-450** contains 5 blades in a plastic case. Packed in a plastic bag.

## PB-800



Dwustronne ostrze do noża PC-L. Opakowanie **PB-800** zawiera 3 zapasowe ostrza w plastikowym pudełeczku i woreczku foliowym.

Dual-edge tungsten steel blade for the PC-L plastic/laminate cutter. **PB-800** contains 3 blades in a plastic case. Packed in a plastic bag.

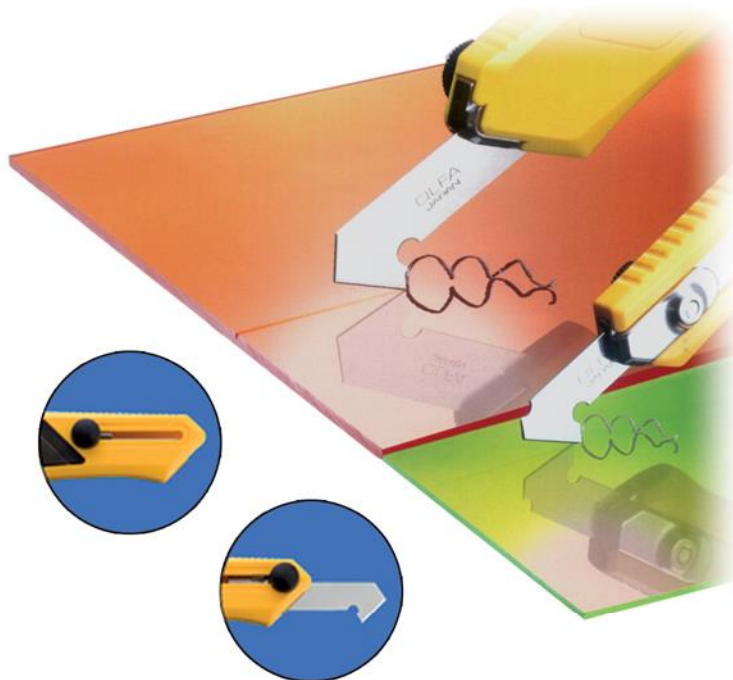

## PC-L



Nóż do przecinania płyt z twardych tworzyw sztucznych metaplexu (plexi), textolitu itp. Wersja z wzmocnioną rękojeścią wykonaną z wysokiej jakości ABS pozwala na wygodne cięcie z większą siłą. Dwustronne, wymienne ostrze. W rękojeści pojemnik z dwoma zapasowymi ostrzami.

A heavy-duty plastic/laminate cutter designed as a scoring tool for sheet plastics and laminates, enabling the precise breaking of plastic materials. Includes a reversible tungsten steel PB-800 blade inserted plus 2 blades in the handle.

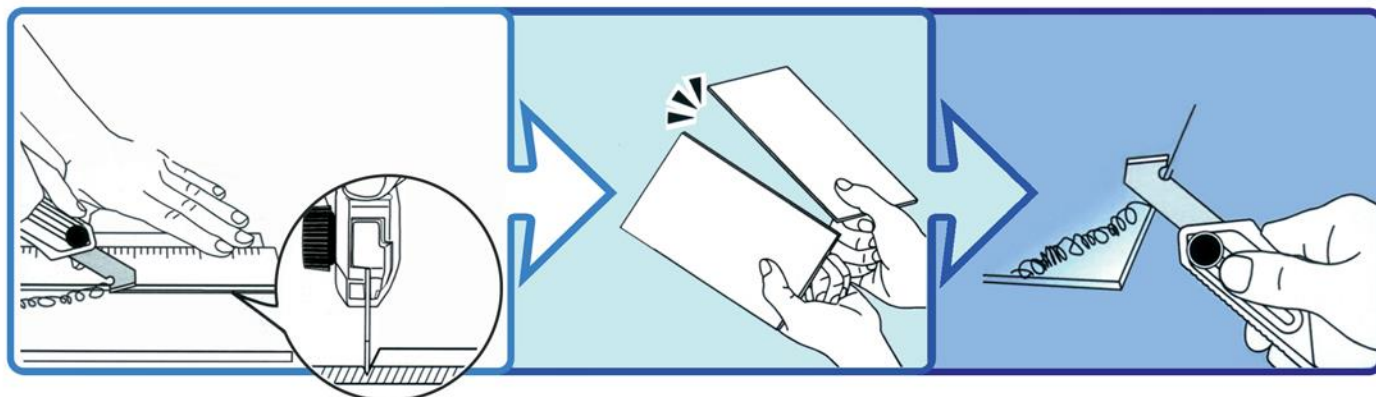

## CK-1



Nóż ze stalową rękojeścią i sztywnym, solidnym ostrzem przeznaczony szczególnie do obróbki drewna, doskonały dla majsterkowicza i ogrodnika. Dwustronne ostrze w całości chowa się w uchwycie. Prosta i skuteczna blokada przy pomocy śruby.

Standard-duty craft knife, featuring a specially designed blade for wood carving and hobby craft.



## CK-2



UCHWYT ZE STALI NIERDZEWNEJ

Nóż ze stali nierdzewnej. Chowane w rękojeści, sztywne ostrze blokowane śrubą umożliwia pracę z dużą siłą. Odporność na warunki atmosferyczne, temperaturę i chemikalia pozwala na pracę w trudnych warunkach.

Heavy-duty craft knife, featuring a specially designed stainless steel blade for wood carving and hobby craft. Stainless steel handle.



## CKB-1



Dwustronne ostrze do noża CK-1. Opakowanie **CKB-1** zawiera 2 ostrza w plastikowym pudełku i woreczku foliowym.

Dual-edge blade for CK-1 craft knife. **CKB-1** contains 2 blades in a plastic case. Packed in a plastic bag.

## CKB-2



OSTRZE ZE STALI NIERDZEWNEJ

Ostrze ze stali nierdzewnej do noża CK-2 m.in. do strugania drewna. Opakowanie **CKB-2** zawiera 2 ostrza w plastikowym pudełku i woreczku foliowym.

**CKB-2** contains 2 blades for heavy-duty craft knife in a plastic case. Packed in a plastic bag.

## HOK-1



Nóż z ostrzem hakowym do przecinania wykładzin podłogowych, papy, gumy itp. bez uszkodzenia podłoża. Przydatne do rozcinania folii i taśm na opakowaniach. Ostrze chowane w rękojeści, blokowane przy pomocy pokrętki.

Heavy duty hook cutter, carbon tool steel blade, perfect for cutting shrink wrap and nylon straps.

## HOB-1



Ostrze do noża HOK-1 z wysokiej jakości stali narzędziowej. Dzięki dużej grubości ostrza jest ono bardzo sztywne. Opakowanie **HOB-1** zawiera 1 ostrze na blisterze.

**HOB-1** contains 1 large hook blade for HOK-1. Blister packed.

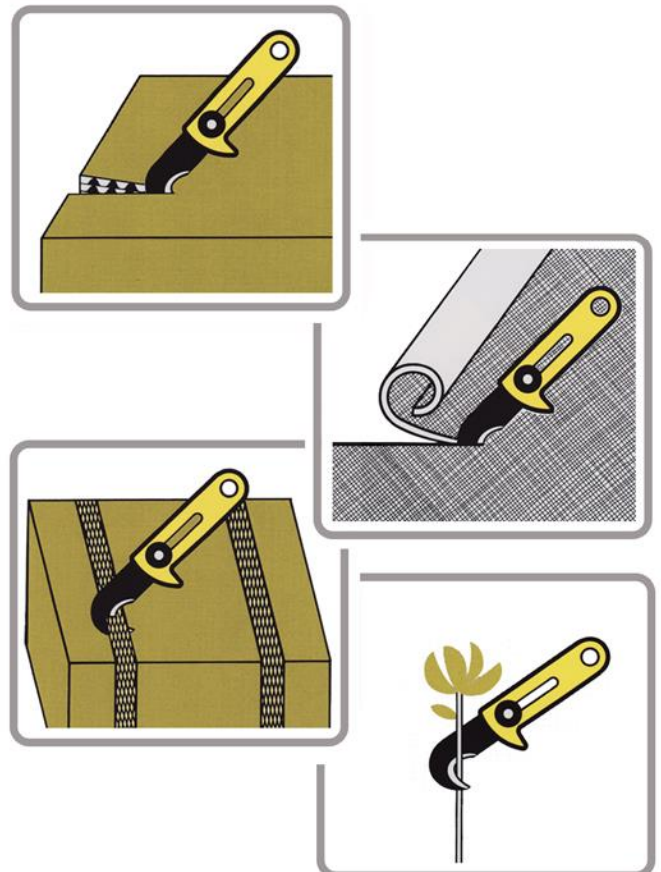



Ostrze  
segmentowe  
12,5mm

2w1

Brzeszczot łatwo przecina płyty kartonowo - gipsowe i drewno, a ostrze segmentowe świetnie radzi sobie z grubą izolacją i tekturą.

# CS-5

Szpiczasty brzeszczot + segmentowe ostrze w jednej rękojeści

## Brzeszczot do otworów

Ostrze brzeszczotu pracuje dwukierunkowo czyli "do siebie" i "od siebie". Jego spiczasty wierzchołek wierce w płycie otwór do rozpoczęcia cięcia. Sztywne ostrze segmentowe o szerokości 12,5mm i grubości 0,45mm tnie twarde materiały skuteczniej niż można byłoby się spodziewać.

## CS-5

Połączenie w jednej rękojeści piły otwornicy i noża segmentowego z ostrzem 12,5mm to wygodne rozwiązanie dla sporej grupy użytkowników. Zamiast zabierać ze sobą dwa narzędzia na cały dzień pracy wystarczy już tylko jedno.

Antypoślizgowa rękojeść wykonana jest z wysokoudarowego kompozytu: elastomeru i polypropylenu z 10% domieszką włókna szklanego / jak w uchwytach serii X-Design /. Pokrętko zapewnia dobre zaciśnięcie i pewne trzymanie brzeszczotu w trakcie posuwisto-zwrotnego cięcia. Suwak z automatyczną blokadą ostrza umożliwia jednoręczną obsługę noża.

Suwak noża segmentowego jest osadzony głębiej w rękojeści, by uniknąć przypadkowego wysunięcia go w czasie cięcia brzeszczotem.

Końcówka rękojeści to zderzak zabezpieczający przed wysunięciem się ostrza jak i odłamowacz do ostrzy, zaopatrzony dodatkowo w otwór pozwalający na przypięcie narzędzia np. przy pomocy smyczy.

A combination of Keyhole Saw Blade and 12.5mm Snap-Off Blade is all needed. The saw blade is bi-directional, works as a pull-saw as well as a push-saw. Its sharp-pointed tip drills a hole in a board to start cutting. The hard-to-bend 12.5mm wide x 0.45mm thick snap-off blade cuts tough materials stronger than people expect from its appearance.



## CS-3



Modelarska piła z wymiennym ostrzem o drobnych zębach do precyzyjnego cięcia drewna i tworzyw sztucznych. Cięcie tą piłą nie wymaga dużego wysiłku i daje gładkie powierzchnie wymagające niewielkiej obróbki.

Craft saw with interchangeable and precisely toothed saw blade. Well balanced plastic handle which enhances control to guide straight sawing.



**Nowość**

## SWB-5



Brzeszczot o grubości 1,25mm jest zaprojektowany nie tylko do cięcia suchych tynków ale również do sklejki i drewna. Brzeszczot ma szpiczasty koniec i tnie w obydwu kierunkach - do siebie i od siebie. Opakowanie jednostkowe SWB-5/1B zawiera 1 ostrze wymienne na blisterze.

The 1.25mm-thick saw blade is designed to cut not only drywalls, but also wood panels and plywoods. The teeth of the saw are set to be small sharp-pointed tips and bi-directional: cuts while pulled and also while pushed.



## MTB-1



Uniwersalne ostrze segmentowe o szerokości 12,5mm bardzo dobrze sprawdza się zarówno przy zdejmowaniu grubej izolacji jak i cięciu tektury. Mimo węższego ostrza należyta sztywność zapewnia mu jego zwiększona grubość. Dzięki zastosowaniu stali narzędziowej o odpowiednio dobranych parametrach i precyzyjnemu ostrzeniu uzyskano ostrze tnące łatwo, dokładnie i wyjątkowo trwałe. Opakowanie jednostkowe MTB-10B zawiera 10 ostrzy w plastikowym pudełku na blisterze.

Blades made from high quality carbon tool steel. Fits MT-1. MTB-10B contains 10 medium-sized 0.45mm-thick tough blades in a plastic case. Blister packed.

## SWB-3



Ostrze do piły modelarskiej CS-3. Długość ostrza 16 cm. Opakowanie o symbolu SWB-3 zawiera 1 ostrze na blisterze.

SWB-3 contains 1 saw blade for CS-3. Blister packed.

PK-1

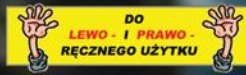

DO  
LEWO - I PRAWO -  
RĘCZNEGO UŻYTKU

NIERDZEWNE  
OSTRZE

**Nowość**

Zaciśnij i przesunij  
w **dowolnym** miejscu opakowania!



Z tym nożem otwieranie spożywczych opakowań będzie wygodne i bezpieczne

Ostrze  
ze stali nierdzewnej  
w kształcie litery V trwale  
przymocowane do korpusu.  
Umożliwia cięcie w obydwu  
kierunkach i zapewnia  
długotrwałą  
ostrość

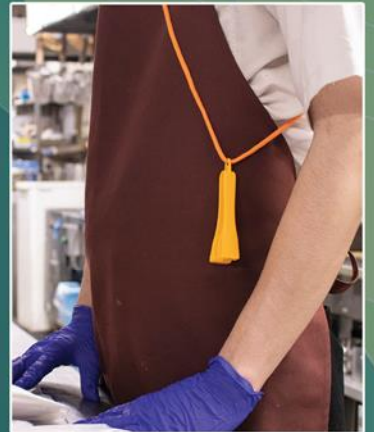

Ostrze znajduje się po wewnętrznej stronie rękojeści i zmniejsza ryzyko przypadkowego skaleczenia



Ostrze nie jest wymienne, po jego stępieniu należy sięgnąć po nowy nóż.

## OTWIERACZ DO OPAKOWAŃ BAG/PACK CUTTER

Otwieranie komercyjnych opakowań żywności może wiązać się z wieloma zagrożeniami. Wraz ze wzrostem liczby kuchni scentralizowanych proces gotowania ulega uproszczeniu i rośnie potrzeba otwierania zapieczętowanych opakowań. W takich okolicznościach otwieranie torebek zwykłym nożem może być zbyt ryzykowne. Tym samym pojawia się znaczące zapotrzebowanie na narzędzia łatwe w użyciu, bezpieczniejsze i łatwiejsze do czyszczenia.

Tworzywo, z którego wykonano narzędzie to poliacetal, znany z bardzo dobrej wytrzymałości mechanicznej i dużej sztywności. Charakteryzuje się łatwym powracaniem do pierwotnego kształtu, co czyni go wszechstronnym tworzywem konstrukcyjnym. Jest odporny na ścieranie i praktycznie nie absorbuje wilgoci. Poliacetal jako termoplast posiada również dobrą stabilność wymiarową i wybitną wytrzymałość zmęczeniową.

There can be many dangers when opening commercial food packages. With the increase in centralized kitchens, the cooking process is being simplified, and the need to open sealed packages is increasing. Many part-time staff work in the kitchens of big chain restaurants, and some are not too familiar with cooking. Under such circumstances, opening bags with a regular knife can be too risky. There is a need for tools that are easy to use, safer, and easier to clean.

Enduring POM Handle for repeated opening tasks. Polyacetal, which is known for its high durability, has a strong elasticity returning to its original shape.

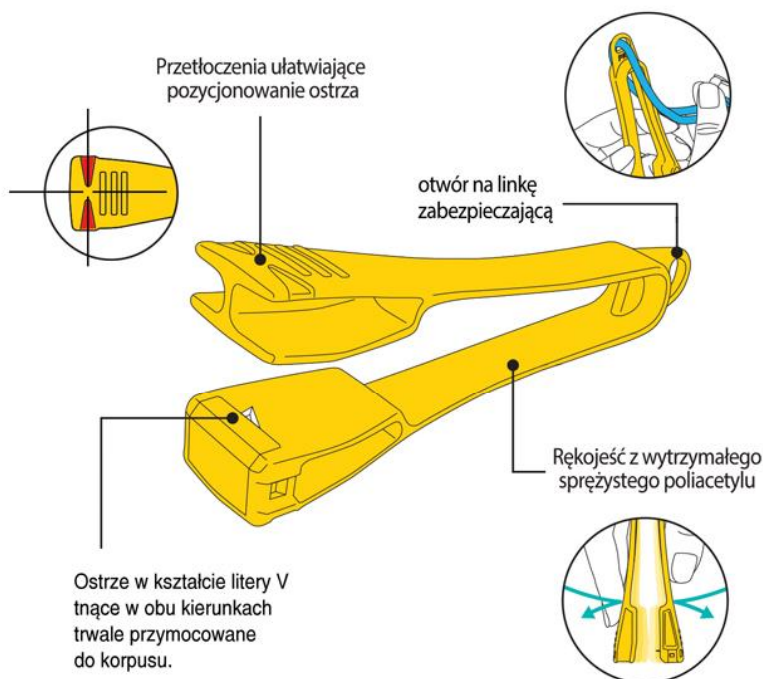

### PK-1



OSTRZE ZE STALI NIERDZEWNEJ

PK-1 to wygodne narzędzie, dzięki któremu wielokrotnie powtarzalne otwieranie opakowań jest ułatwione i bardziej efektywne. Ostrze znajduje się po wewnętrznej stronie rękojeści, dzięki czemu jest bezpieczne w użyciu i zmniejsza ryzyko przypadkowych obrażeń. Jego kształt litery V umożliwia cięcie w obu kierunkach, zatem przeznaczony jest zarówno dla osób prawo- jak i leworęcznych. Ostrze nie jest wymienne, więc gdy się stępi należy użyć nowego noża. Do otworu w górnej części można przymocować linkę zabezpieczającą przed zgubieniem.

Bag Cutter PK-1 opens sealed packages such as vacuum packaging and food packages. Features a hard stainless-steel blade for long-lasting sharpness. V-shaped blade cuts in two directions, making the PK-1 for both left- and right-handed users. Long-lasting hard stainless-steel blade is firmly fixed to the body by both physical and adhesive bonding. Guides on the body for easy positioning of the blade. Loss prevention cords can be attached to the safety lanyard hole at the top end. Wear it around the neck for convenience. Blade is on the inner side of the handle, making it safe to use and unlikely to cause injury. To prevent injury when changing the blade, blade is not replaceable. Dispose of the whole knife when the blade gets dull.

**Zalety noża PK-1**

otwieranie opakowań próżniowych

otwieranie opakowań żywnościowych

wygoda użytkowania

# OSTRZA ZAMIENNE 01

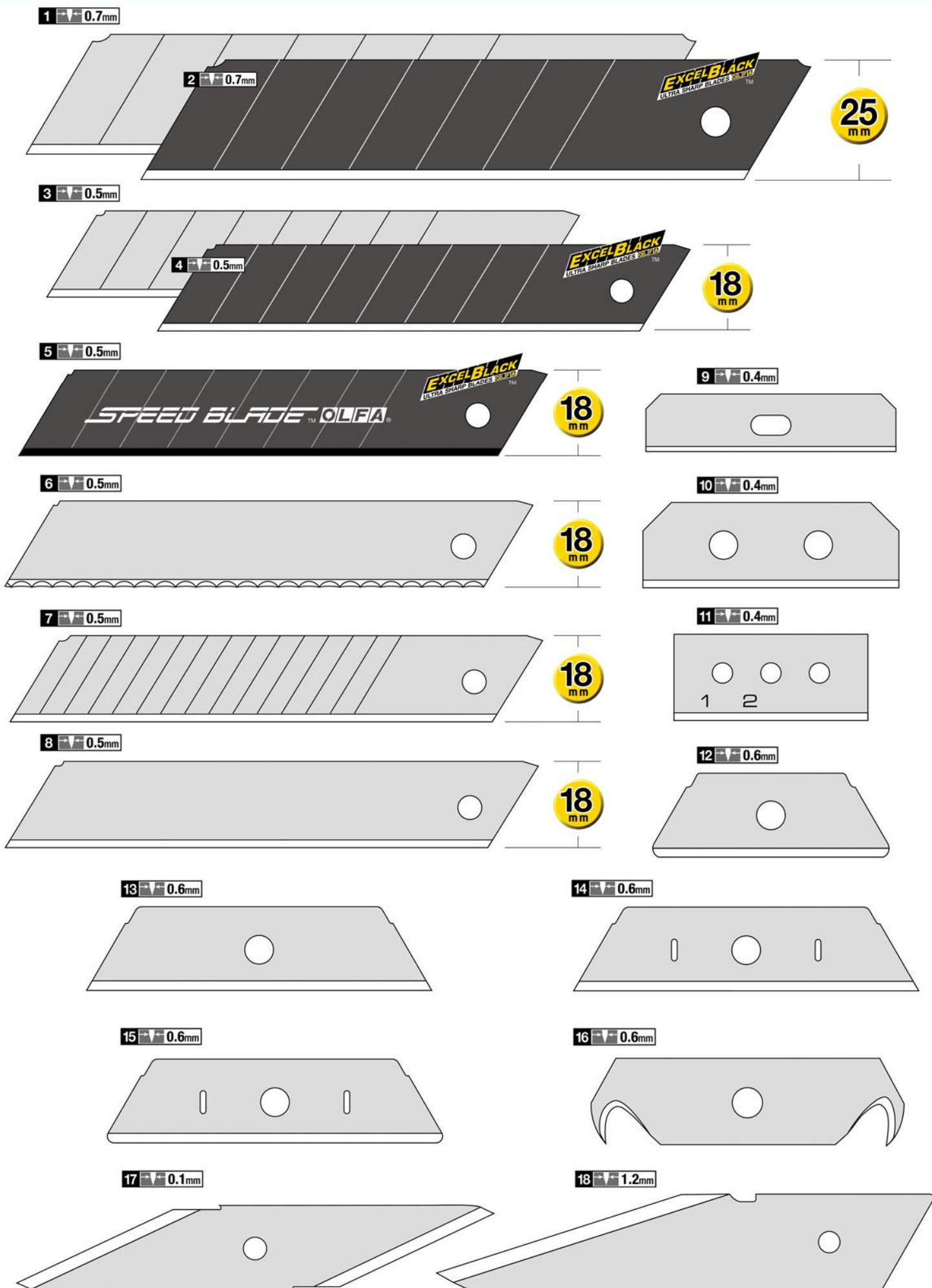



# OSTRZA ZAMIENNE 02

20  $\nabla$  0.45mm



12.5 mm

21  $\nabla$  0.45mm



12.5 mm

22  $\nabla$  0.38mm

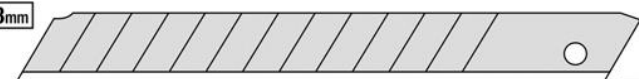

9 mm

23  $\nabla$  0.38mm

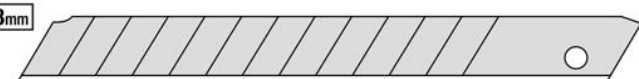

9 mm

24  $\nabla$  0.38mm



9 mm

25  $\nabla$  0.38mm



9 mm

26  $\nabla$  0.38mm



9 mm

27  $\nabla$  0.38mm



9 mm

28  $\nabla$  0.8mm

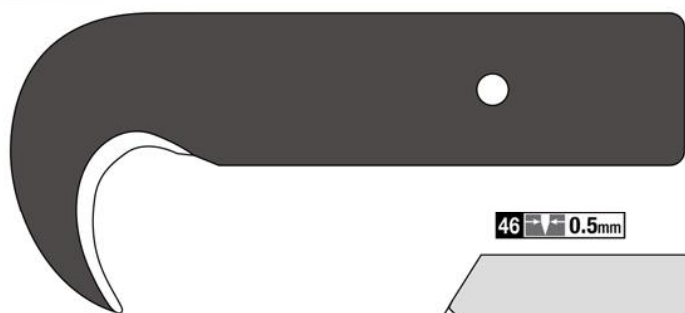

46  $\nabla$  0.5mm

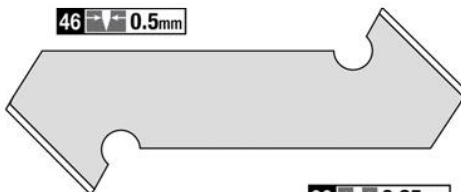

33  $\nabla$  0.45mm



34  $\nabla$  0.5mm



35  $\nabla$  0.45mm



36  $\nabla$  0.55mm



37  $\nabla$  0.55mm



38  $\nabla$  0.5mm



39  $\nabla$  0.4mm



40  $\nabla$  0.35mm



41  $\nabla$  0.35mm



42  $\nabla$  0.38mm



43  $\nabla$  0.3mm



45  $\nabla$  0.3mm

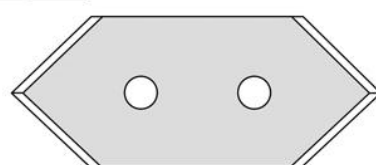

47  $\nabla$  0.55mm

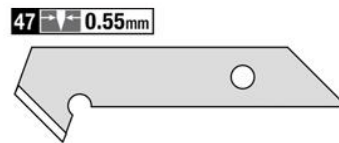

30  $\nabla$  0.25mm



31  $\nabla$  1.25mm



32  $\nabla$  0.5mm

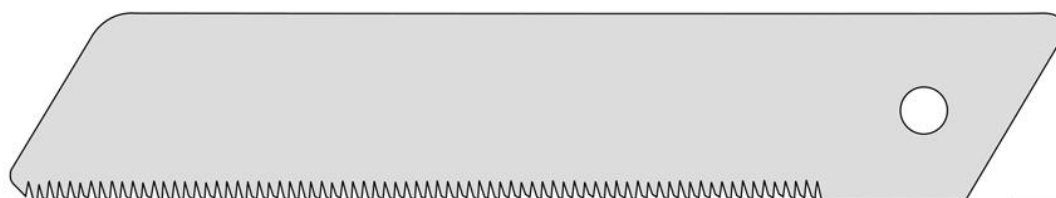

25 mm

# OSTRZA ZAMIENNE

48 ▽ ▽ 0.35mm

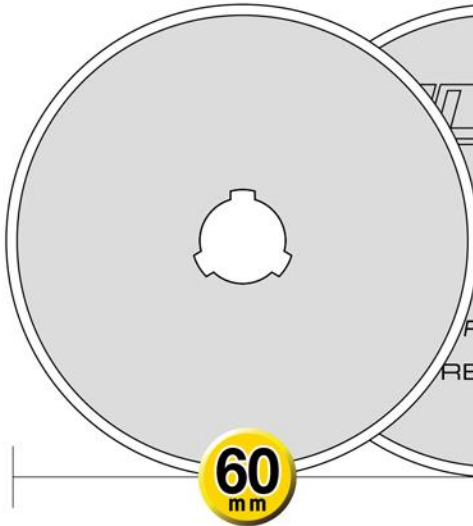

60  
mm

49 ▽ ▽ 0.35mm

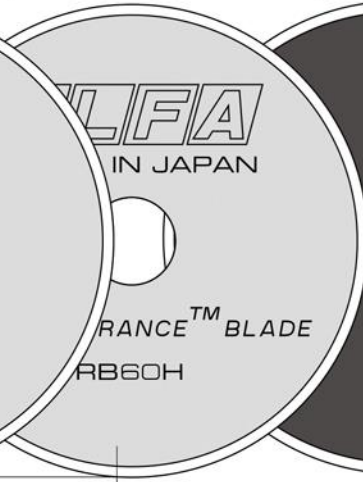

50 ▽ ▽ 0.35mm



55 ▽ ▽ 0.3mm



28  
mm

56 ▽ ▽ 0.3mm

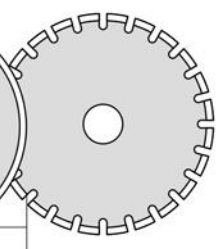

57 ▽ ▽ 0.3mm

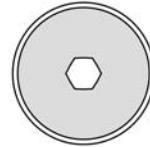

18  
mm

58 ▽ ▽ 0.3mm

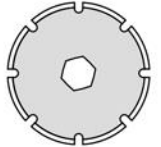

18  
mm

51 ▽ ▽ 0.3mm

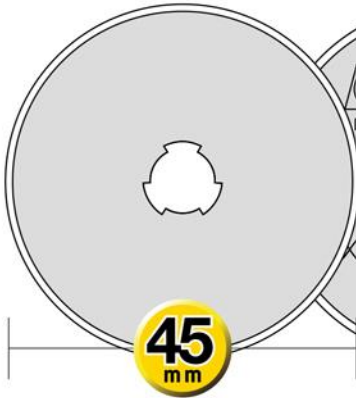

45  
mm

52 ▽ ▽ 0.3mm

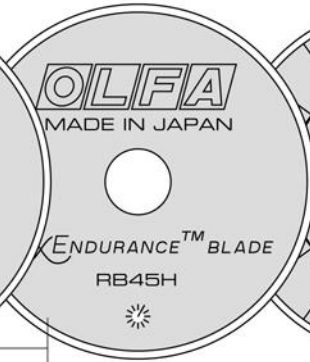

53 ▽ ▽ 0.4mm

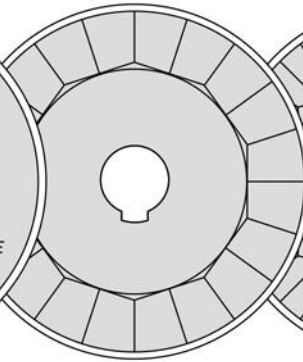

54 ▽ ▽ 0.4mm

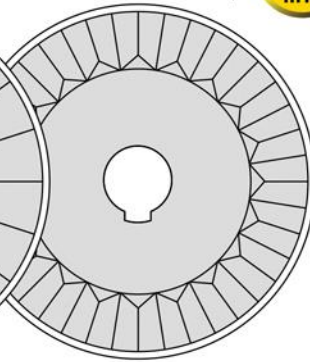

60 ▽ ▽ 0.5mm



61 ▽ ▽ 0.8mm



59 ▽ ▽ 0.45mm

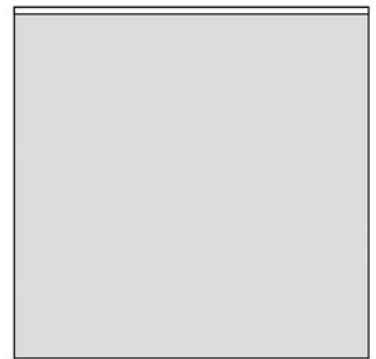

62 ▽ ▽ 0.45mm



63 ▽ ▽ 0.6mm

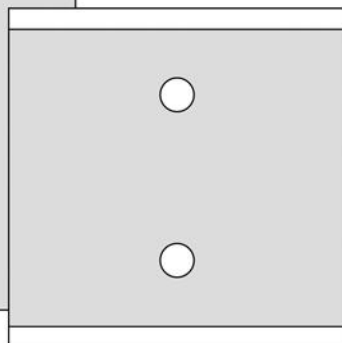

64 ▽ ▽ 0.7mm

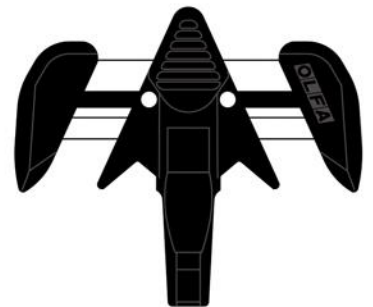

65 ▽ ▽ 0.25mm



66 ▽ ▽ 0.25mm



# OSTRZA ZAMIENNE

Oznaczenie handlowe	Rodzaj opakowania	Ilość w opakowaniu	Ilość w kartonie	Opakowanie typu blister	Pudełko plastikowe	Woreczek plastikowy	Pudełko kartonowe
---------------------	-------------------	--------------------	------------------	-------------------------	--------------------	---------------------	-------------------

Symbol					Zastosowanie
<b>1</b> HB 	HB-5B		5	6x20	H-1, NH-1, XH-1, XH-AL
<b>2</b> HBB 	HBB-5B		5	6x20	
<b>3</b> LB 	LB-10		10	6x40	CL, OL, ML, L-1, L-2, XL-2, NL-AL, EXL, BN-L, PL-1, NOL-1, L-5, L5-AL, L-7, L7-AL, MXP-L, MXP-AL, DL-1, CMP-2, XSR-200, XSR-300, XSR-600
	LB-50		50	6x10	
<b>4</b> LBB 	LBB-10		10	6x40	CL, OL, ML, L-1, L-2, XL-2, NL-AL, EXL, BN-L, PL-1, NOL-1, L-5, L5-AL, L-7, L7-AL, MXP-L, MXP-AL, DL-1, CMP-2, XSR-200, XSR-300, XSR-600
	LBB-50		50	6x10	
<b>5</b> LFB 	LFB-5B		5	6x20	
<b>6</b> LWB 	LWB-3B		3	6x20	OL, ML, L-1, L-2, BN-L, XL-2, NL-AL, EXL, PL-1, NOL-1, L-5, L5-AL, L-7, L7-AL, MXP-L, MXP-AL
<b>7</b> LBD 	LBD-10		10	6x40	CL, OL, L-1, L-2, XL-2, NL-AL, EXL, BN-L, PL-1, NOL-1, L-5, L5-AL, L-7, L7-AL, MXP-L, MXP-AL, DL-1, CMP-2
	LBD-50		50	6x10	
<b>8</b> LB-SOL 	LB-SOL-10		10	6x40	OL, ML, L-1, L-2, BN-L, XL-2, NL-AL, EXL, PL-1, NOL-1, L-5, L5-AL, L-7, L7-AL, MXP-L, MXP-AL
<b>9</b> SKB-7 	SKB-7/10B		10	6x40	SK-7
<b>10</b> SKB-8 	SKB-8/10B		10	6x40	SK-8
<b>11</b> SKB-10 	SKB-10/10B		10	6x40	SK-10
<b>12</b> RSKB-2 	RSKB-2/5		5	6x40	SK-4, SK-5, SK-6, SK-9, UTC-1
<b>13</b> SKB-2 	SKB-2/5B		5	6x40	SK-4, SK-5, SK-9, UTC-1
<b>14</b> SKB-2S 	SKB-2S/10B		10	6x40	SK-4, SK-5, SK-9, SK-12
<b>15</b> SKB-2S-R 	SKB-2S-R/10B		10	6x40	
<b>16</b> HOB-2 	HOB-2/5		5	24x10	SK-4, SK-5, SK-9, UTC-1
<b>17</b> CKB-1 	CKB-1		2	6x40	CK-1
<b>18</b> CKB-2 	CKB-2		2	6x40	CK-2
<b>19</b>					

Symbol					Zastosowanie
<b>20</b> MTB 	MTB-10B		10	6x40	MT-1, XMT-1, CS-5
<b>21</b> MTBB 	MTBB-10B		10	6x40	
<b>22</b> AB 	ASB-10		10	12x60	
	AB-50		50	6x20	
<b>23</b> AB-S 	ASB-10S		10	12x60	180Black, 300, SVR-1, SVR-2, S, A-2, A-3, NA-1, A-5, PA-2, XA-1, DA-1, A-1
	AB-50S		50	6x20	
<b>24</b> ABB 	ASBB-10		10	12x60	
	ABB-50		50	6x20	
<b>25</b> AB-SOL 	AB-SOL-50		50	6x20	180Black, 300, SVR-1, SVR-2, A-2, S, NA-1, A-5, XA-1, A-1
<b>26</b> SAB 	SAB-10		10	10x60	SAC-1, A-1
<b>27</b> DKB 	DKB-5		5	100x10	

# OSTRZA ZAMIENNE

Oznaczenie handlowe	Rodzaj opakowania	Ilość w opakowaniu	Ilość w kartonie	Opakowanie typu blister	Pudełko plastikowe	Woreczek plastikowy	Pudełko kartonowe
---------------------	-------------------	--------------------	------------------	-------------------------	--------------------	---------------------	-------------------

Symbol					Zastosowanie
<b>1</b> HB 	HB-5B		5	6x20	H-1, NH-1, XH-1, XH-AL
<b>2</b> HBB 	HBB-5B		5	6x20	
<b>3</b> LB 	LB-10		10	6x40	CL, OL, ML, L-1, L-2, XL-2, NL-AL, EXL, BN-L, PL-1, NOL-1, L8-AL L-5, L5-AL, L-7, L7-AL, MXP-L, MXP-AL, DL-1, CMP-2, XSR-200, XSR-300, XSR-600
	LB-50		50	6x10	
<b>4</b> LBB 	LBB-10		10	6x40	CL, OL, ML, L-1, L-2, XL-2, NL-AL, EXL, BN-L, PL-1, NOL-1, L8-AL L-5, L5-AL, L-7, L7-AL, MXP-L, MXP-AL, DL-1, CMP-2, XSR-200, XSR-300, XSR-600
	LBB-50		50	6x10	
<b>5</b> LFB 	LFB-5B		5	6x20	
<b>6</b> LWB 	LWB-3B		3	6x20	OL, ML, L-1, L-2, BN-L, XL-2, NL-AL, EXL, PL-1, NOL-1, L-5, L5-AL, L-7, L7-AL, L8-AL, MXP-L, MXP-AL
<b>7</b> LBD 	LBD-10		10	6x40	CL, OL, L-1, L-2, XL-2, NL-AL, EXL, BN-L, PL-1, NOL-1, L-5, L5-AL, L-7, L7-AL, L8-AL, MXP-L, MXP-AL, DL-1, CMP-2
	LBD-50		50	6x10	
<b>8</b> LB-SOL 	LB-SOL-10		10	6x40	OL, ML, L-1, L-2, BN-L, XL-2, NL-AL, EXL, PL-1, NOL-1, L-5, L5-AL, L-7, L7-AL, L8-AL, MXP-L, MXP-AL
<b>9</b> SKB-7 	SKB-7/10B		10	6x40	SK-7
<b>10</b> SKB-8 	SKB-8/10B		10	6x40	SK-8
<b>11</b> SKB-10 	SKB-10/10B		10	6x40	SK-10
<b>12</b> RSKB-2 	RSKB-2/5		5	6x40	SK-4, SK-5, SK-6, SK-9, UTC-1
<b>13</b> SKB-2 	SKB-2/5B		5	6x40	SK-4, SK-5, SK-9, UTC-1
<b>14</b> SKB-2S 	SKB-2S/10B		10	6x40	SK-4, SK-5, SK-9, SK-12
<b>15</b> SKB-2S-R 	SKB-2S-R/10B		10	6x40	
<b>16</b> HOB-2 	HOB-2/5		5	24x10	SK-4, SK-5, SK-9, UTC-1
<b>17</b> CKB-1 	CKB-1		2	6x40	CK-1
<b>18</b> CKB-2 	CKB-2		2	6x40	CK-2
<b>19</b>					

Symbol					Zastosowanie
<b>20</b> MTB 	MTB-10B		10	6x40	MT-1, XMT-1, CS-5
<b>21</b> MTBB 	MTBB-10B		10	6x40	
<b>22</b> AB 	ASB-10		10	12x60	180Black, 300, SVR-1, SVR-2, S, A-2, A-3, NA-1, A-5, PA-2, XA-1, DA-1, A-1
	AB-50		50	6x20	
<b>23</b> AB-S 	ASB-10S		10	12x60	
	AB-50S		50	6x20	
<b>24</b> ABB 	ASBB-10		10	12x60	
	ABB-50		50	6x20	
<b>25</b> AB-SOL 	AB-SOL-50		50	6x20	180Black, 300, SVR-1, SVR-2, A-2, S, NA-1, A-5, XA-1, A-1
<b>26</b> SAB 	SAB-10		10	10x60	SAC-1, A-1
<b>27</b> DKB 	DKB-5		5	100x10	

# OSTRZA ZAMIENNE



















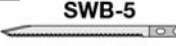

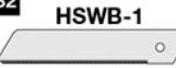





















Oznaczenie handlowe	Rodzaj opakowania	Ilość w opakowaniu	Ilość w kartonie	Opakowanie typu blister	Pudełko plastikowe	Woreczek plastikowy	Pudełko kartonowe
---------------------	-------------------	--------------------	------------------	-------------------------	--------------------	---------------------	-------------------













































Symbol					Zastosowanie
1 <b>HB</b> 	HB-5B		5	6x20	H-1, NH-1, XH-1, XH-AL
2 <b>HBB</b> 	HBB-5B		5	6x20	
3 <b>LB</b> 	LB-10		10	6x40	CL, OL, ML, L-1, L-2, XL-2, NL-AL, EXL, BN-L, PL-1, NOL-1, L8-AL, L-5, L5-AL, L-7, L7-AL, MXP-L, MXP-AL, DL-1, CMP-2, XSR-200, XSR-300, XSR-600
	LB-50		50	6x10	
4 <b>LBB</b> 	LBB-10		10	6x40	CL, OL, ML, L-1, L-2, XL-2, NL-AL, EXL, BN-L, PL-1, NOL-1, L8-AL, L-5, L5-AL, L-7, L7-AL, MXP-L, MXP-AL, DL-1, CMP-2, XSR-200, XSR-300, XSR-600
	LBB-50		50	6x10	
5 <b>LFB</b> 	LFB-5B		5	6x20	
6 <b>LWB</b> 	LWB-3B		3	6x20	OL, ML, L-1, L-2, BN-L, XL-2, NL-AL, EXL, PL-1, NOL-1, L-5, L5-AL, L-7, L7-AL, L8-AL, MXP-L, MXP-AL
7 <b>LBD</b> 	LBD-10		10	6x40	CL, OL, L-1, L-2, XL-2, NL-AL, EXL, BN-L, PL-1, NOL-1, L-5, L5-AL, L-7, L7-AL, L8-AL, MXP-L, MXP-AL, DL-1, CMP-2
	LBD-50		50	6x10	
8 <b>LB-SOL</b> 	LB-SOL-10		10	6x40	OL, ML, L-1, L-2, BN-L, XL-2, NL-AL, EXL, PL-1, NOL-1, L-5, L5-AL, L-7, L7-AL, L8-AL, MXP-L, MXP-AL
9 <b>SKB-7</b> 	SKB-7/10B		10	6x40	SK-7
10 <b>SKB-8</b> 	SKB-8/10B		10	6x40	SK-8
11 <b>SKB-10</b> 	SKB-10/10B		10	6x40	SK-10
12 <b>RSKB-2</b> 	RSKB-2/5		5	6x40	SK-4, SK-5, SK-6, SK-9, UTC-1
13 <b>SKB-2</b> 	SKB-2/5B		5	6x40	SK-4, SK-5, SK-9, UTC-1
14 <b>SKB-2S</b> 	SKB-2S/10B		10	6x40	SK-4, SK-5, SK-9, SK-12
15 <b>SKB-2S-R</b> 	SKB-2S-R/10B		10	6x40	
16 <b>HOB-2</b> 	HOB-2/5		5	24x10	SK-4, SK-5, SK-9, UTC-1
17 <b>CKB-1</b> 	CKB-1		2	6x40	CK-1
18 <b>CKB-2</b> 	CKB-2		2	6x40	CK-2
19					

Symbol					Zastosowanie
20 <b>MTB</b> 	MTB-10B		10	6x40	MT-1, XMT-1, CS-5
21 <b>MTBB</b> 	MTBB-10B		10	6x40	
22 <b>AB</b> 	ASB-10		10	12x60	180Black, 300, SVR-1, SVR-2, S, A-2, A-3, NA-1, A-5, PA-2, XA-1, DA-1, A-1
	AB-50		50	6x20	
23 <b>AB-S</b> 	ASB-10S		10	12x60	
	AB-50S		50	6x20	
24 <b>ABB</b> 	ASBB-10		10	12x60	
	ABB-50		50	6x20	
25 <b>AB-SOL</b> 	AB-SOL-50		50	6x20	180Black, 300, SVR-1, SVR-2, A-2, S, NA-1, A-5, XA-1, A-1
26 <b>SAB</b> 	SAB-10		10	10x60	SAC-1, A-1
27 <b>DKB</b> 	DKB-5		5	100x10	

# OSTRZA ZAMIENNE

 Oznaczenie handlowe	 Rodzaj opakowania	 Ilość w opakowaniu	 Ilość w kartonie	 Opakowanie typu blister	 Pudełko plastikowe	 Woreczek plastikowy	 Pudełko kartonowe
--	--	---	---	--	---	--	--

Symbol					Zastosowanie
28  HOB-1	HOB-1		1	6x40	HOK-1
29					
30  ESKB-1	ESKB-1/2B		2	6x40	ESK-1
31  SWB-5	SWB-5/1B		1	10x12	CS-5
32  HSWB-1	HSWB-1/1B		1	6x20	XH-1, XH-AL, H-1, NH-1
33  KB	KB		25	6x40	AK-1, AK-4
34  KB4-S	KB4-S/5		5	6x40	
	KB4-S/100		100	10x5	
35  KB4-R	KB4-R/5		5	6x40	AK-4
36  KB4-F	KB4-F/5		5	6x40	
37  KB4-NF	KB4-NF/5		5	6x40	
38  KB4-SC	KB4-SC/2		2	6x40	
39  KB4-P	KB4-P/5		5	6x40	
40  KB4-NS	KB4-NS/3		3	6x40	
41  KB4-WS	KB4-WS/3		3	6x40	
42  KB-5	KB-5/30B		30	6x40	AK-5
43  TSB-1	TSB-1		5	6x40	TS-1
44  COB-1	COB-1		15 (5x3)	6x40	CMP-1, CMP-1/DX
45  MCB-1	MCB-1		5	6x40	MC-45, MC-45/DX
46  PB-800	PB-800		3	6x40	PC-L
47  PB-450	PB-450		5	6x40	PC-S

Symbol					Zastosowanie
48  RB60	RB60-1		1	6x40	RTY-3/G, RTY-3/DX
49  RB60H	RB60H-1		1	3x40	RTY-3/G, RTY-3/DX
50  CHB	CHB-1		1	6x20	CHN-1
51  RB45	RB45-1		1	6x80	RTY-2/G, RTY-2/DX, RTY-2/NS, RTY-2/C, 45C
	RB45-10		10	6x10	
52  RB45H	RB45H-1		1	6x20	RTY-2/DX
53  WAB45	WAB45-1		1	6x40	
54  PIB45	PIB45-1		1	6x40	
55  RB28	RB28-2		2	6x80	RTY-1/C, PRC-3/C
	RB28-10		10	6x10	
56  PRB28	PRB28-2		2	6x40	CMP-3, RTY-4, PRC-2
57  RB18	RB18-2		2	6x80	
58  PRB18	PRB18-2		2	6x80	
59  TB-45	TB-45		4	6x40	T-45
60  BS	BS-10B		10	6x20	XSR-200, XSR-300, XSR-600
61  BS08	BS08-6B		6	6x20	
62  BSF	BSF-6B		6	6x10	
63  BTB-1	BTB-1		3	6x40	BTC-1
64  SKB-16	SKB-16/10		10	6x10	SK-16
65  GSB-1S	GSB-1S		30	6x6	GSR-1, GSR-2
66  GSB-2S	GSB-2S/6B		6	6x40	GSR-2

Model		Zawartość kartonu Carton contents
MQR 15x30		6x8
QR 6x12"		6x8
MQR 15x60		6x8
QR 6x24"		6x8
QR 6RT		6x10
MQR 30x30		6x8
QR 12S		6x8
RM-IC-M-RC		5x2
RM-IC-S-RC		5x4
RM-IC-C-RC		5x8
CM-A1-RC		5x2
CM-A2-RC		5x4
CM-A3		5x12
CM-A3 half		5x20
CM-A4-RC		5x20
NCM-L-RC		5
NCM-M-RC		5x4
FCM-A2		6x4
FCM-A3		6x4
RM-12S		6x8
RM-30x30		3x8
RM-17S		3x8



**UWAGA  
WARNING**



- Ostrza OLFA są ekstremalnie ostre - posługuj się nimi z dużą ostrożnością.

OLFA BLADES are extremely sharp !  
Handle with care.

- Pracując nożami z ostrzem segmentowym używaj okularów ochronnych, gdyż przy niewłaściwym użyciu, ostrza z twardej stali narzędziowej mogą pękać tworząc drobne odłamki.

Safety goggles should be worn when using OLFA cutting tools.

- W trakcie cięcia z prowadnicy powinien wystawać najwyżej jeden segment ostrza. Jeżeli chcesz ciąć z całkowicie wysuniętym ostrzem stosuj ostrza bez nacięć .

When extending a blade segment, be sure to keep the top of the segment within the blade sheath.

- Do odłamywania stępionych segmentów używaj kleszczy lub odłamywacza dołączonego do noża. Odłamane segmenty ostrzy są wciąż ostre ! Nie wyrzucaj ich więc do pojemników na ogólne odpady lecz zbieraj w specjalnym pojemniku.

Use OLFA's safety blade disposal case or snap-off the dull edge by using pliers.

- Po zakończeniu pracy upewnij się, że ostrze zostało bezpiecznie schowane do rękojeści. Noże i ostrza przechowuj w miejscach niedostępnych dla dzieci !

Always be sure to store safely blade in the handle after work and keep it away from children !

- Nie używaj prowadnicy noża segmentowego do podważania, dokręcania itp. Jeśli masz takie potrzeby, wybierz rękojeść z wielofunkcyjną stalową pletwą.

Do not use blade channel as a lever or screwdriver  
Use heavy duty cutter with built-in hard metal pick for multipurpose applications.



**OLFA**

**KATALOG NARZĘDZI**

**OLFA**<sup>®</sup>  
**THE ORIGINATOR SINCE 1956**

**MANUFACTURED BY  
OLFA CORPORATION  
MANUFACTURER AND EXPORTER**

Firma OLFA zastrzega sobie prawo do zaprzestania sprzedaży niektórych produktów, jak również do zmiany ich specyfikacji bez wcześniejszego powiadomienia użytkowników.  
Firma OLFA nie ponosi odpowiedzialności za jakiegokolwiek roszczenia lub szkody powstałe w związku z produktami sprzedawanymi przed wprowadzeniem takich zmian.  
Prawa autorskie zawartości OLFA CORPORATION. OLFA<sup>®</sup>, X-Design<sup>®</sup> oraz SPEED BLADE<sup>®</sup> są zarejestrowanymi znakami handlowymi OLFA CORPORATION.