

Nóż / skrobak z głowicą do zmiennego kąтового ustawienia ostrza

# BTC-1/DX

FOR BOTH  
RIGHT- and LEFT-  
HANDED USERS

ACETONE  
RESISTANT

ONE-SIDED  
SHARPENING

WHEEL  
LOCK

## SKROBAK

do usuwania tego i owego...

Ustaw  
optymalny  
kąt roboczy

# 11

kątowych  
ustawień

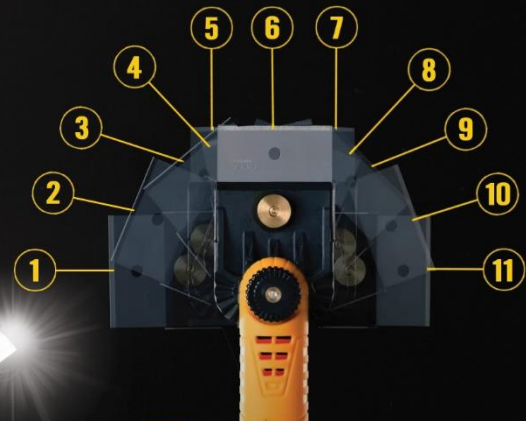

## NÓŻ

do cięcia skóry i nie tylko...

**NOWOŚĆ**



**OLFA**  
THE ORIGINATOR SINCE 1956

### Głowicę można ustawiać w pozycji kątowej od ① do ⑩

Poluzuj śrubę mocującą, aby uwolnić głowicę. Po ustawieniu właściwej pozycji głowicy i spasowaniu strzałki z podziałką na uchwycie dokręć śrubę.

\*Głowicy nie można pochylić w pozycji środkowej.



### Odwracając głowicę, możemy zmienić funkcję narzędzia ze skrobaka na nóż

Głowicę można odwrócić luzując i wykręcając śrubę mocującą.

\* Uważaj, aby nie zgubić małej nylonowej podkładki



Nylonowa podkładka

### Tnij skórę pod najwygodniejszym kątem!

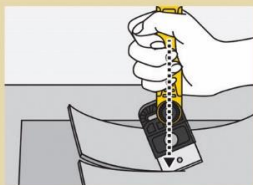

### Wygodny w ciasnych miejscach!

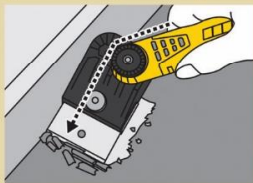

### Zawiasowa osłona ostrza

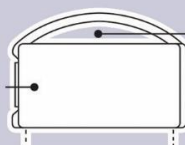

Przymocuj i odłącz ostrożnie, podtrzymując drugą ręką

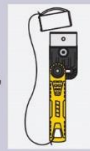

Otwór na smyczk bezpieczeństwa, aby zapobiec wypadkom  
\*Smycz NIE jest zawarta w pakiecie

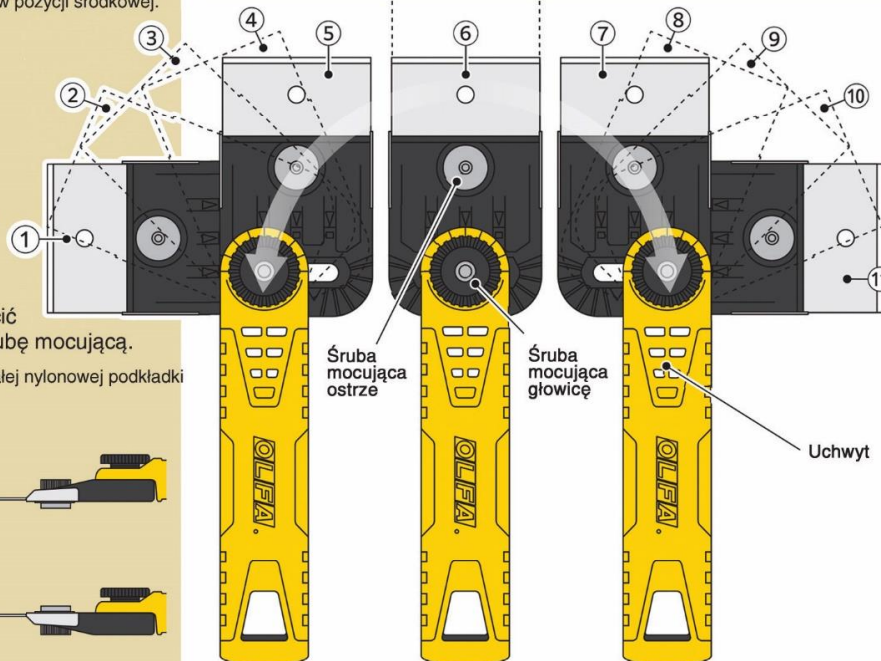

Śruba mocująca ostrze

Śruba mocująca głowicę

Uchwyt

### Otwór na smyczk



Kompatybilny z dużymi załącznikami

### Do wylewania wody



Otwór w uchwycie umożliwia łatwe odprowadzanie wody z wnętrza

### Do precyzyjnego cięcia



Obróć głowicę o 90° i trzymaj ją tak, jakbyś owijała ją w dłoń

### Do ścieniania skóry

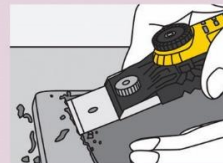

Zamocuj głowicę prosto i używaj jej tak jak BTC-1

### WYMIENNE OSTRZA : BTB-1

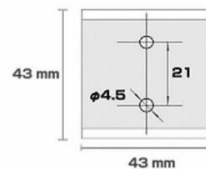
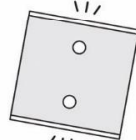

## BTC-1



ONE-SIDED SHARPENING

